

GUIDE PROFESSIONNEL DE L'ÉQUIPEMENT MÉDICAL



2024/2025

WIN  CARE

Organisation de nos sites de production

Point de contact pour passer vos commandes selon les produits



MINIAC-MORVAN

Franco de port
200€

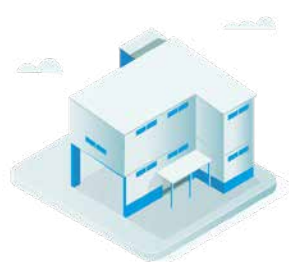

+33 (0)2 99 82 21 21
advminiac@winncare.fr



NÎMES

Franco de port
400€

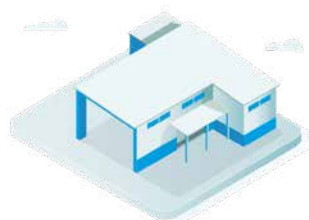

+33 (0)4 66 02 15 15
adv@winncare.fr



SAINT-PAUL-MONT-PENIT

Franco de port
700€

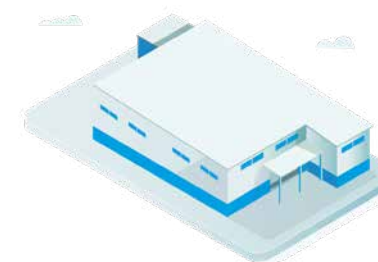

+33 (0)4 66 02 15 15
adv@winncare.fr



MATELAS THÉRAPEUTIQUES

- MATELAS** ▶ Matelas HÉBERGEMENT
- MATELAS GAUFRIER** ▶ PHARMA PLOTS
- MATELAS VISCO-ÉLASTIQUE** ▶ NOVA FORM largeurs hors standard (70, 80, 100, 110, 120, 140, 160)
▶ VITA FORM 4 largeur 90
- MATELAS COLLECTIVITÉ** ▶ UNIMAT ▶ ROTAMAT ▶ CARSOFT 4
- MATELAS AIR** ▶ CAIRFLOW PM100A EVO DIGITAL

COUSSINS THÉRAPEUTIQUES

- COUSSINS DE POSITIONNEMENT** ▶ POZ IN FORM PLUS ▶ CAREWAVE PLUS
- COUSSINS D'ASSISE** ▶ PRIMA ▶ KALLI ▶ ISKIO BI-MATIÈRE

GAMME HYGIÈNE & AIDE À LA VIE

- ▶ Réhausse WC
- ▶ Hygiène du patient dépendant (Dr Helewa)
- ▶ Pyjama intégral
- ▶ Ceintures de Maintien
- ▶ Produits de Confort

MATELAS THÉRAPEUTIQUES

- MATELAS GAUFRIER** ▶ APLOT
▶ EPSUS
- MATELAS VISCO-ÉLASTIQUE** ▶ ALOVA largeur 90 (VMA 62, VMA 63, VMA 64)
▶ NOVA FORM largeur 90
- MATELAS PÉDIATRIQUES** ▶ ALOVA JUNIOR
- MATELAS BARIATRIQUE** ▶ ALOVA XXL
- MATELAS AIR** ▶ MATELAS AXTAIR (AUTOMORPHO PLUS, ONE PLUS, AXENSOR)

COUSSINS THÉRAPEUTIQUES

- COUSSINS D'ASSISE** ▶ ALOVA
- COUSSINS AIR** ▶ KINERIS
▶ AXENSOR

LITS MÉDICALISÉS ET ACCESSOIRES

MOBILIER DE CHAMBRE

APPAREILS DE TRANSFERT

- CHAISES DE DOUCHE** ▶ TRITON
- CHARIOTS DE DOUCHE** ▶ C4300
▶ LAMBDA

Commandez conjointement les produits fabriqués à Nîmes ou Saint-Paul Mont Penit via notre service ADV commun aux 2 sites :

+33 (0)4 66 02 15 15

adv@winncare.fr



1

SIÈGE SOCIAL

23, rue François Jacob
Immeuble Mozaïk
92500 Rueil Malmaison
France

2

PRÉVENTION DE L'ESCARRE

200 rue Charles Tellier
Actiparc de Grézan
30034 Nîmes Cedex 1
FRANCE

3

PRÉVENTION DE L'ESCARRE ET HYGIÈNE – AIDE À LA VIE

Zone ACTIPOLE
2 rue de Saint-Coulban
F-35540 Miniac-Morvan
FRANCE

4

LITS MÉDICALISÉS

4, Le Pas du Château
85670 Saint Paul Mont Penit
FRANCE

5

SIÈGE WINNCARE ESPAGNE

Ctra. Masía del Juez 37b
46909 Torrent Valencia
ESPAGNE

6

SIÈGE WINNCARE ROYAUME-UNI

2nd floor Padmore House
Hall Court - Hall Park Way Shropshire
TF3 4LX Telford
ROYAUME-UNI

7

SIÈGE WINNCARE POLOGNE

ul. Lubska 17PL 68-320
Jasień
POLOGNE

8

SIÈGE WINNCARE DANEMARK

Tårnbjergvej 12C
DK-4220 Korsør
DANEMARK

Contact



+33 (0)4 66 02 15 15



contact@winnicare.fr

Formation

formation@winnicare.fr



Un groupe européen aux racines françaises engagé au service des patients en perte d'autonomie et de ceux qui en prennent soin



NOTRE MISSION

Améliorer la vie des personnes en perte d'autonomie et de ceux qui en prennent soin



NOS CHIFFRES CLÉS

850+ collaborateurs en Europe
3 sites industriels en France
150+M€ de chiffre d'affaires



NOTRE AMBITION

Être le leader européen du secteur de la dépendance, pour le soin au domicile comme en établissement de santé

Nos solutions combinent produits & services et sont organisées autour de 4 grands métiers pour assurer notre mission de santé

1



2



3



4



*Gammes non présentées dans ce catalogue
Pour plus d'information sur ces solutions,
contactez votre responsable commercial local.



Les singularités qui définissent Winncare



Conçu et fabriqué en France avec 3 sites de production sur le territoire, nous sommes le **4^{ème} plus gros acteur** d'origine française du secteur du dispositif médical



Un acteur de référence du Maintien à Domicile et de la Collectivité, avec un développement récent fort sur le segment médico-social



Une offre de produits & services complète et innovante, conçue dans nos centres R&D en France, pensée pour favoriser l'autonomie des personnes fragiles, tout en protégeant les soignants et aidants



Une équipe passionnée pour remplir notre mission de santé en même temps que nos engagements sociétaux et environnementaux liés à notre statut d'entreprise à mission

Une gamme de produits complète, innovante et performante pour accompagner la personne fragile et ceux qui en prennent soin



40 000

**Lits
médicalisés**

sont commercialisés chaque année au domicile et en collectivité pour répondre à des besoins de sécurité, de confort et de thérapie



500 000

**Matelas
& coussins**

contribuent chaque année à la prévention et au traitement de patients porteurs d'escarres, au lit comme au fauteuil



5 000

**Coussins
releveurs**

permettent chaque année à des soignants de relever des patients ayant chuté, avec dignité et en toute sécurité



4 500

**Rails
au plafond**

pour la sécurité des patients et des soignants lors des transferts

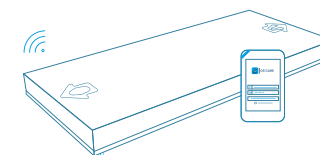

1 000+

**Dispositif connecté
Os'Care**

Pour détecter les sorties de lits inopinées, réduire les conséquences liées à la chute (hospitalisations et co-morbidités) et ainsi épauler les soignants dans leur mission

SOMMAIRE

SOIN ET MOBILITÉ AUTOUR DU LIT

08

LITS MÉDICALISÉS

GUIDE AU CHOIX DES LITS	12
IDENTIFICATION DES OPTIONS	14
X'PRESS®	16
X'PRESS® LOW	18
XXL X'PRESS®	20
X'PRIM®	22
DUO DIVISYS®	24
XXL DIVISYS®	26
ALDRYS®	28
ALDRYS® CONFORT	30
AERYS® 90	32
AERYS® CONFORT 100	34
AERYS® XXL 120	36
MEDICALYS®	38
KALIN®	40

PANNEAUX DE LIT

PANNEAUX DE LIT	42
NUANCIER DÉCORS EN MÉLAMINÉ ET CHANTS ASSORTIS/ENTOURAGES	43
CARACTÉRISTIQUES TECHNIQUE DES PANNEAUX	44

ACCESSOIRES

NEWEE	46
LA GAMME S.A.M.	48
LES BARRIÈRES DE PROTECTION	50
ACCESSOIRES DE LIT	52



MOBILIER DE CHAMBRE

PERSONNALISATION DU MOBILIER EN 4 ÉTAPES	58
MOBILIER MEDIDOM	60
MOBILIER CARMEN	62
MOBILIER AUZENCE	64
FAUTEUILS DE REPOS	66
TABLES DE LIT	68
NUANCIER PVC	70

SYSTÈMES DE TRANSFERT

ELEV UP®	73
LÈVE PERSONNE WINN'MOTION 175/150®	74
LES SANGLES COMPATIBLES WINN'MOTION	75
SOLAR/185	76
SANGLES COMPATIBLES SOLAR/185	78
STELLAR/170	80

PRÉVENTION D'ESCARRES

MATELAS THÉRAPEUTIQUES

GUIDE DE CHOIX D'UN MATELAS THÉRAPEUTIQUE	92
---	----

MATELAS EN MOUSSE HAUTE RÉSILIENCE (HR)

HEBERGEMENT	94
CLINIFLEX	95
PHARMA PLOTS	96
APLOT	97
EPSUS®	98

MATELAS DE CLASSE II EN MOUSSE VISCOÉLASTIQUE

ALOVA® VMA63	100
NOVA FORM 90	102
ALOVA® VMA64	104
VITA FORM 4	106
NOVA FORM HORS STANDARD	108

MATELAS MULTISTRATES

UNIMAT	111
ROTAMAT	112
CARSOFT 4	113
ALOVA® JUNIOR	114
ALOVA® XXL	115

CONDITIONNEMENT POUR MATELAS STATIQUES	116
GUIDE AU CHOIX DES HOUSSES	117

MATELAS À AIR MOTORISÉ

AXTAIR ONE® PLUS	122
CARFLOW PM100A EVO DIGITAL	124
AXTAIR AUTOMORPHO® PLUS	126
GAMME AXTAIR AUTOMORPHO® AXENSOR®	130
AXTAIR XXL®	134
ACCESSOIRES POUR MATELAS À AIR MOTORISÉ	136



82

**COUSSINS
THÉRAPEUTIQUES**

GUIDE DE CHOIX D'UN COUSSIN THÉRAPEUTIQUE 138

COUSSINS EN GEL ET MOUSSE

GELTOP® 140

KALLI HR® 141

COUSSINS EN MOUSSE VISCOÉLASTIQUE

PRIMA FORM® 142

KALLI VISCO® 144

ALOVA GALBÉ® 146

ISKIO BM® 148

COUSSINS À CELLULES PNEUMATIQUES ET TÉLESCOPIQUES

KINÉRIS® 150

COUSSINS À AIR MOTORISÉ

COUSSIN AXTAIR AUTOMORPHO® AXENSOR 145

LE COUSSIN DE DOSSIER POUR VPH OU DOSSERET 156



**AIDES À
LA POSTURE**

DISPOSITIFS D'AIDE TECHNIQUE À LA POSTURE

DATP : GAMME POZ'INFORM® & CAREWAVE® 162

PRÉVENIR L'ESCARRE AU TALON 172

DATP : EN GEL ET MOUSSE ALOVA™ 174

176

**AUTONOMIE
& BIEN-ÊTRE**

**DISPOSITIFS
D'HYGIÈNE**

RÉHAUSSE WC - REHOSOFT®/ REHOTEC® 178

DR HELEWA® 180

URINAL/BASSIN DE CONFORT 182

CHARIOT DE DOUCHE ÉLECTRIQUE / LAMBDA® 184

CHARIOT DE DOUCHE HYDRAULIQUE 186

TRITON® 188

SIEGES DE BAIN - PROFILO® 192

SALLE DE BAIN 194



**AIDE
À LA VIE**

UNIVERS CONFORT 202

PYJAMA INTÉGRAL 210

SOUS VÊTEMENTS 214

WINN SAVE 216

ACCOMPAGNEMENT AUX REPAS 228

PINCES DE PRÉHENSION 233

AIDE À L'HABILLAGE 234

AIDES AU QUOTIDIEN 235

PILULIERS 238

240

SERVICES



EASYDIAG 242

WINNCARE ACADEMY 243

AIRCARE 244

ESPACE SANTÉ 246



LITS MÉDICALISÉS





45 ANS

D'EXPÉRIENCE DANS LA CONCEPTION DE LIT MÉDICAL

Depuis plus de 45 ans, sur notre site de Vendée, nos services de Recherche et Développement conçoivent nos lits, avec l'aide et le support du département Règlementaire et Médical.

Chaque année, plus de 35.000 lits sortent de notre usine à destination des patients en perte d'autonomie, à domicile (MAD, HAD), ou bien dans des établissements de santé, sociaux ou médicosociaux.

Nos lits médicaux et leurs accessoires sont conçus pour faciliter le quotidien des patients, de leurs soignants et aidants ainsi que des techniciens chargés de leur installation et de leur entretien.

Nos dispositifs médicaux portent le marquage de conformité CE et répondent aux exigences de la norme particulière NF EN 60601-2-52 (/A1 : 2015).





A modern, minimalist chair with a light-colored wooden frame and a brown upholstered seat and backrest. The chair has a curved design and is positioned in front of the desk.

A long, narrow desk with a light-colored wooden top and a base with three drawers. The drawers have small, round, light-colored knobs. On the desk, there is a brass lamp, a small potted cactus, a book, and a decorative object. The desk is positioned against a light blue wall.

A tall, slender brass lamp with a conical shade, positioned on the desk. The lamp is lit, casting a warm glow.

A small potted cactus, a book, and a decorative object (possibly a small lantern or cage) are placed on the desk next to the lamp.

A large, green, feathery plant in a dark pot, positioned in the foreground on the right side of the image.

A vertical, cylindrical decorative object with a textured, metallic finish and two small gold-colored knobs, positioned on the left side of the image.

A portion of a chair with a brown upholstered seat, visible in the bottom left corner of the image.

A portion of a chair with a light-colored wooden frame, visible in the bottom right corner of the image.



GUIDE AU CHOIX DES LITS

POUR PATIENT EN PERTE D'AUTONOMIE TRANSITOIRE OU DÉFINITIVE

FABRICATION FRANÇAISE



Lits de Maintien à Domicile

Lits médicalisés pour couple / Lits médicalisés bariatrique

Lits médicalisés pour Collectivités

Lit Hospitalier

Lit médicalisé pour enfant

ENVIRONNEMENT D'APPLICATION (voir description des environnements p. 55)	1 & 2	Lits de Maintien à Domicile				Lits médicalisés pour couple / Lits médicalisés bariatrique		Lits médicalisés pour Collectivités			Lit Hospitalier	Lit médicalisé pour enfant			
	Soins intensifs ou de courte durée à hôpital	Urgences	Urgences	Urgences, SSR/CRRF, MCO	SSR / CRRF	-	SSR/CRRF, MCO	SSR	SSR	-	SSR / CRRF	SSR / CRRF	Dialyse, SSR/CRRF, MCO	MCO	
	3 Soins de longue durée en établissement spécialisé	✓	✓	✓	✓	✓	✓	✓	✓	✓	✓	✓	✓	-	✓
	4 Soins dispensés à domicile	✓	✓	✓	✓	✓	✓	✓	✓	✓	✓	✓	✓	-	-
	5 Soins externes (ambulatoires)	✓	✓	✓	✓	✓	✓	✓	✓	✓	✓	✓	✓	-	-
Fonctions Proclive / Déclive	✗	✗	✗	✗	✗	✗	✗	✗	✗	✓	✓	✓	✓	✗	
Personnes présentant un risque de chute	-	-	✓	-	-	-	-	✓	✓	✓	✓	✓	-	-	
Grande largeur / Bariatrique	-	-	-	✓	-	-	✓	✓	✓	-	-	✓	-	-	
Poids Patient (Kg)	135	135	135	270	135	270	135	135	135	185	185	270	165	70	
CFS (kg)	170	170	170	315	170	315	170	170	170	220	220	315	230	115	
Largeur du sommier (cm)	90	90	90	120 ou 140	90	140 ou 160	90	90	100	90	100	120	90	80	
Longueur du sommier (cm)	200	200	200	200	200	200	200	200	200	200	200	200	200	170	
Amplitude de hauteur variable (cm)	34 - 84	24 - 80	35 - 81	34 - 84	34 - 74	35 - 81	24 - 80	24 - 80	24 - 80	25 - 80	25 - 80	24 - 72	39,5 - 89	30 - 76	
Code location LPPR si éligible (2)	1241763	1241763	1249523	1241763	-	1249523	1241763	1241763	1241763	-	-	-	-	1283879	
Code achat LPPR si éligible (2)	6231746	6231746	6231746	6231746	6231746	6231746	-	-	-	6231746 sous conditions	-	6231746 sous conditions	-	6231746	

(1) Éligible au remboursement LPPR (art. L165-1 du code de la sécurité sociale), sans fonction Proclive-déclive sauf avis du médecin conseil de la caisse d'assurance maladie.

(2) Éligible au remboursement LPPR (art. L165-1 du code de la sécurité sociale) à la location ou à l'achat selon les indications fixées.

Tous nos lits sont conformes aux exigences de la norme NF EN 60601-2-52 édition 1





IDENTIFICATION DES OPTIONS

Équipement de série



Hauteur variable électrique



Télécommande rétroéclairée à verrouillage total



Relève-buste électrique

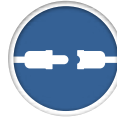

Prise d'équipotentialité



Roues avec freins individuels

Chaque lit dispose d'options pour chaque type de patients :

Motorisation



Relève-jambes électriques

- ▶ Prévention des escarres et confort du patient



Relève-jambes électriques avec plicatures

- ▶ Prévention des escarres et confort du patient



Position fauteuil

- ▶ Prévention du syndrome d'immobilisation
- ▶ Confort du patient et ergonomie du soignant



Position Déclive

- ▶ Prévention des escarres
- ▶ Sécurité patient et ergonomie soignant pour aide au rehaussement.



Relève-buste électrique à translation

- ▶ Prévention des escarres et confort du patient

Sommier



Sommier divisible (suivant lit)

- ▶ Facilité de transport et de stockage



Sommier en matériaux compact escamotable

- ▶ Facilite le nettoyage (hygiène)

Télécommande



Télécommande à Verrouillage sélectif

- ▶ Sécurité et autonomie



Télécommande Infrarouge

- ▶ Ergonomie du patient



Télécommande boîtier soignant filaire

- ▶ Confort du patient et ergonomie du soignant

Autres options



Panneaux sonore NEW'EE®

- ▶ Confort



Freinage centralisé

- ▶ Ergonomie et sécurité des soignants et aidants

CPR



Relève-buste avec CPR (cardio pulmonary resuscitation)

- ▶ Mise à l'horizontale d'urgence





X'PRESS

BREVETÉ
N° FR2930878

Le lit X'PRESS a été conçu, par WINNCARE France, avec la contribution de **techniciens-installateurs**.

Les principaux axes de développement ont été :



Le transport



Le stockage



Le montage et
le démontage



Le nettoyage

 ≤ 135kg



34 à 84 cm



Jusqu'à 74°



CODE LPPR 1241763



Mécanique, électrique
et télécommande



Panneaux
et accessoires

Housse de protection XPRESS

Idéale pour le transport, la logistique et le stockage de vos lits

- ▶ Tissu PVC enduit robuste pour un transport et un stockage sûr
- ▶ Ouverture zip sur les 2 côtés, facile et pratique à manipuler
- ▶ Poche à documents et étiquette réversible Propre / Sale, pensées pour faciliter la traçabilité et le suivi documentaire de votre parc

Lavable en machine à 60°C, compatible avec l'XPress 90 et l'XPress Low 90



LES PRODUIT

ERGONOMIE

- L'ergonomie mécanique du lit permet à l'installateur de respecter les postures recommandées pour prévenir les TMS durant les opérations de livraison, de montage et démontage du lit.
- Son encombrement réduit ainsi que son stockage sur ses propres roues facilitent les déplacements dans toutes les situations (ascenseurs, petits véhicules ...).



Les barrières de lit doivent être fournies si la prescription le précise.



Ce lit autoporté ne nécessite aucun chariot de transport

PREVENTION DES TROUBLES MUSCULO-SQUELETTIQUES (TMS)

Impact des TMS dans l'aide et le soin à la personne

Le poids des TMS dans l'aide et le soin à la personne :

- 88% des maladies professionnelles reconnues par le régime général,
- 20% des accidents du travail du secteur sont liés au mal de dos.

Impact financier des TMS dans l'aide et le soin à la personne

- Le coût annuel des TMS pour les entreprises est de 160 milliards €. Plus de 50% sont liés au mal de dos.
- Plus de 2,3M Journées de travail perdues, soit plus de 10000 équivalents temps plein. Plus de 60% sont liées au mal de dos.

Source : Assurance Maladie Chiffre 2016-2017

Désignation	X'PRESS	
Sommier	90 x 200 cm	
Dimension en position stockage	50 cm de large, 90 cm de long et 160 cm de haut	
Garde au sol	13 cm	
Relève-jambes	Version C : inclinaison de 12° maximum par crémaillère Version R : 13,5° électrique Version P : plicature des genoux 26° et 16° réglage des pieds par crémaillère	
Capacité levage	Charge de fonctionnement en sécurité : 170 kg Poids patient maximum 135 Kg / Accessoires 15 Kg / Matelas 20 Kg	
Roues	Ø 100 mm roue freinage individuel	
Motorisation	LINAK IP 66	
Poids dispositif	Version C	67kg
	Version P/R	71,6kg



TRANSFORMATION du chariot autoportant en châssis.



VERROUILLAGE du ½ sommier pieds en position horizontale.



SOLIDARISATION des deux ½ sommiers avec les rondos traversants.

OPTIONS





X'PRESS
LOW

BREVETÉ
N° FR2930878

Le lit X'PRESS Low a pour but de préserver l'**autonomie résiduelle** des personnes âgées **ayant une fragilité cognitive**, en agissant sur :

- La **diminution de la gravité** des chutes du lit,
- La **réduction** de l'usage des contenants au lit (physiques, chimiques, psychologiques)

 ≤ 135kg



24 à 80 cm



Jusqu'à 70°



CODE LPPR 1241763



Mécanique, électrique et télécommande



Panneaux et accessoires

Sécurité chute

Aucune publication concernant l'évaluation spécifique de la diminution du risque de chute avec un lit médical à hauteur minimale réduite (inférieure à 300 mm) par rapport aux lits médicaux n'a été identifiée (HAS 2007). Il est recommandé de prévoir des lits « à position basse », type personnes agitées pour les chambres du secteur spécialisé des EHPAD (INRS 2012).

Source : Assurance maladie, INRS. Conception et rénovation des EHPAD, bonnes pratiques de prévention. Février 2012. p37



Le lit **X'PRESS Low** bénéficie des mêmes caractéristiques que les lits de la gamme **XPRESS**, à ce titre il a été conçu pour faciliter :



Le stockage



Le transport



Le montage et le démontage



Le nettoyage



Les barrières de lit doivent être fournies si la prescription le précise.



LES + PRODUIT

AMPLITUDE

Le lit X'PRESS Low bénéficie d'une amplitude variable allant de 24 à 80 cm qui lui permet de s'adapter à toutes les tailles de soignants et d'aidants pour améliorer l'ergonomie.

OPTIONS



Désignation	XPRESS LOW	
Référence	AG1 : Pack comprenant, lit, panneaux, barrières, potence	
Sommier	90 cm x 200 cm	
Relève-jambes	Version C : inclinaison de 12° maximum par crémaillère Version P : inclinaison de 21° maximum électrique et plicature des genoux par crémaillère de 26° maximum	
Capacité levage	Charge de fonctionnement en sécurité : 170 kg Poids patient maximum 135 kg / Accessoires 15 kg / Matelas 20 kg	
Roues	Ø 100 mm	
Motorisation	LINAK - Télécommande verrouillable et rétro-éclairée Indice de protection IP66 (CEI 60529)	
Poids dispositif	Version C	86,3kg
	Version P	90,4kg



Le lit **XXL X'PRESS** a été conçu pour répondre aux besoins des **patients bariatriques**, tout en **facilitant** :

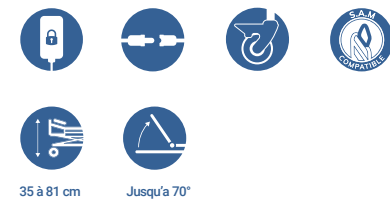

 **CODE LPPR 1249523**

 **5 ANS GARANTIE** Mécanique, électrique et télécommande

 **2 ANS GARANTIE** Panneaux et accessoires

Prise en charge LPPR

La prise en charge des lits **XXL** est assurée pour les patients présentant un poids de plus de 135 kg et une perte d'autonomie motrice transitoire ou définitive.

- ▶ Lit médical, lit + 135 kg, location hebdomadaire, lit et accessoires (un seul sommier de largeur minimale de 110 cm; charge limite minimal du patient : 200 kg) CODE 1249523, tarif 24.00 € TTC (prix unitaire réglementé). Le poids du patient doit être précisé sur la prescription médicale.
- ▶ Les fonctions proclive et décline sont impossibles à domicile, ou sous conditions précises si elles existent.
- ▶ Les barrières de lit doivent être fournies si la prescription le précise.

LES + PRODUIT

ERGONOMIE

Amplitude de hauteur variable de 35 à 81 cm.



RELÈVE-JAMBES À PLICATURE



TÉLÉCOMMANDE RÉTRO-ÉCLAIRÉE ET VERROUILLABLE DE SÉRIE

Le lit XXL XPRESS est doté de série d'un télécommande à fil rétroéclairée. Elle est également verrouillable.

OPTIONS



Désignation		XXL X'PRESS
Sommier		120 x 200 cm / 140 x 200 cm
Relève-jambes		Version C : inclinaison de 15° maximum par crémaillère Version P : Plicature des genoux 23° et 16° réglage des pieds par crémaillère
Capacité levage		Charge de fonctionnement en sécurité : 315 kg Poids patient maximum 270 Kg / Accessoires 15 Kg / Matelas 30 Kg
Roues		Ø 100 mm à freins sans pare fil
Motorisation		LINAK IP 66 Télécommande verrouillable
Poids dispositif	120 cm - Version C	109kg / Version P : 115kg
	140 cm - Version C	114kg / Version P : 122kg



X'PRIM

BREVETÉ

Le lit X'PRIM a été conçu selon le principe **Ergofix**. Il s'appuie sur un **système breveté de montage et démontage**. Il est accessible au montage et au démontage par une seule personne.

 ≤ 135kg



34 à 84 cm



Jusqu'à 74°



CODE LPPR 1241763



Mécanique, électrique et télécommande



Panneaux et accessoires

La maintenance

Les préconisations du fabricant et l'analyse de risques de l'exploitant constituent la base à partir de laquelle l'exploitant construit sa politique de maintenance.

D'autres éléments, telles que les recommandations émises par l'ANSM ou d'autres institutions et les guides de bonnes pratiques professionnelles, sont également à prendre en considération.

Dans le cas où les préconisations du fabricant en matière de maintenance ne seraient pas suivies, la responsabilité de l'exploitant pourrait être engagée si un incident était imputable à un défaut de maintenance. Pour les lits Winncare France une maintenance préventive annuelle est recommandée.



LES + PRODUIT



ERGONOMIE

- Fixation des panneaux par système **EASY-MOVE**.
- Montage et démontage des relève-buste et relève-jambes sans outils



SÉCURITÉ

- Rondos traversants pour l'assemblage des 1/2 sommiers.
- Barrières avec fixation par indexation



PRINCIPE BREVETE
N° FR2966708

MONTAGE / DÉMONTAGE
ERGONOMIQUE



Désignation		X'PRIM
Sommier		90 x 200 cm
Garde au sol		13 cm
Relève-jambes		Version C : inclinaison de 12° maximum par crémaillère Version P : plicature des genoux 23° et 16° réglage des pieds par crémaillère
Capacité levage		Charge de fonctionnement en sécurité : 170 kg Poids patient maximum 135 kg / Accessoires 15 kg / Matelas 20 kg
Roues		Ø 100 mm
Motorisation		LINAK IP 66
Poids dispositif	Version C	63kg
	Version P/H	67kg

OPTIONS





DUO
DIVISYS

Vivre à deux le plus longtemps possible mais en respectant les envies de chacun, se reposer, lire, manger ou dormir.

Personnaliser votre confort de vie. Position transat, semi-assis ou à plat

 ≤ 270kg



34 à 74 cm



Jusqu'à 70°



CODE LPPR 6231746



Mécanique, électrique
et télécommande



Panneaux
et accessoires

Prise en charge LPPR

Lit médical spécifique pour un patient présentant une perte de son autonomie motrice transitoire ou définitive associée à un besoin en raison de sa vie à deux (lit double)

Lit médical, lit spécifique, achat, lit et accessoires; code 6231746. forfait pour achat d'un lit sur présentation d'un devis dans la limite de 1030 € ttc (sans PLV). L'ordonnance du médecin précise le besoin de vie à deux.

Photos non contractuelles



LES + PRODUIT

LE LIT DUO DIVISYS A ÉTÉ CONÇU

- ▶ Pour préserver l'autonomie et l'intimité des personnes handicapées.
- ▶ Pour améliorer l'ergonomie, des soignants et des aidants.
- ▶ Pour procurer du confort et du bien-être aux utilisateurs.

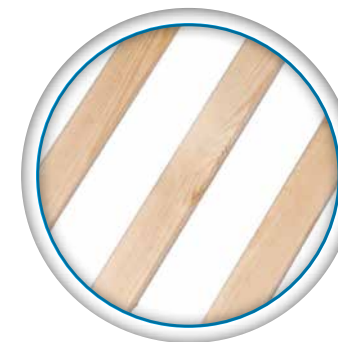

Sommier à Lattes bois (en Option)



Deux télécommandes infra-rouge (en Option)

Désignation		DUO DIVISYS
Sommier		140 x 200 cm / 160 x 200 cm
Relève-jambes		Version C : inclinaison de 14° maximum par crémaillère Version P : plicature des genoux 23° et 16° réglage des pieds par crémaillère
Capacité levage		Charge de fonctionnement en sécurité : 315 kg Poids patient maximum 270 Kg / Accessoires 15 Kg / Matelas 30 Kg
Roues		Ø 100 mm
Motorisation		LINAK IP 66
Poids dispositif	Version C	114,5kg / Version P : 124,5kg
	Version C	120,5kg / Version P : 128,5kg

OPTIONS





Le lit **XXL DIVISYS** a été conçu selon le principe ERGOFIX. Grâce à sa largeur de **120** ou **140 cm** et à sa robustesse, il permet de répondre aux besoins des **patients bariatriques**. Il s'appuie sur un **système breveté** de montage et de démontage.



CODE LPPR
Location : 1249523
Achat : 6231746



L'obésité en France

L'obésité concerne 17% des adultes en France (13% dans le monde).

Elle peut être accompagnée de nombreuses complications :

- ▶ Diabète de type 2
- ▶ Maladies cardiovasculaires
- ▶ Hépatiques
- ▶ Rénales
- ▶ Cancers
- ▶ Respiratoires
- ▶ Articulaires
- ▶ Dermatologiques

Source : **INSERM**

Photos non contractuelles

LES + PRODUIT

PRÉVENTION DES TROUBLES MUSCULO-SQUELETTIQUES ET ERGONOMIE

- ▶ Principe de montage et démontage ergonomiques.
- ▶ Amplitude de hauteur variable de 35 à 81 cm.

CONFORT ET HYGIÈNE

- ▶ Sommier divisible à lattes métalliques soudées
- ▶ Nouveau boîtier de contrôle CA40 réduisant les nuisances sonores et vibratoires.



LATTES MÉTALLIQUES

Sommier divisible à lattes métalliques soudées



DIFFÉRENTES FINITIONS

Différentes finitions pour le piétement du Lit :
Sur Roues / Sur roues avec jupe / Sur pieds fixes avec jupe.

Désignation		XXL DIVISYS
Sommier		120 x 200 cm / 140 x 200 cm
Relève-jambes		Version C : inclinaison de 12° maximum par crémaillère Version P : plicature des genoux 23° et 16° réglage des pieds par crémaillère
Capacité levage		Charge de fonctionnement en sécurité : 315 kg Poids patient maximum 270 Kg / Accessoires 15 Kg / Matelas 30 Kg
Roues		Ø 100 mm à freins sans pare fil
Motorisation		LINAK IP 66 Télécommande verrouillable
Poids dispositif	Version C	100kg / Version P : 106kg
	Version C	105kg / Version P : 113kg

OPTIONS





ALDRYS

Le lit ALDRYS a pour but de préserver l'**autonomie résiduelle** des personnes âgées **ayant une fragilité cognitive, en agissant sur :**

- ▶ **La diminution de la gravité** des chutes du lit,
- ▶ **La réduction** de l'usage des contentions au lit (physiques, chimiques, psychologiques)

 ≤ 135kg



24 à 80 cm



Jusqu'à 70°

PRINCIPE
BREVETÉ
N°FR2966708

MONTAGE / DÉMONTAGE
ERGONOMIQUE
DU SOMMIER



Mécanique, électrique
et télécommande



Panneaux
et accessoires

Recommandation HAS*

Dans son évaluation des pratiques professionnelles dans les établissements de santé et afin de limiter les risques de la contention physique de la personne âgée (octobre 2000), L'ANAES recommande d'avoir un lit bas de moins de 45 cm de hauteur, pour limiter le risque des chutes.

* Haute autorité de santé (ex-ANAES)

Photos non contractuelles



LES + PRODUIT

ERGONOMIE

- ▶ Allègement de 6 kg par rapport à la version précédente
- ▶ Principe de montage ergonomique du sommier
- ▶ Nouveau boîtier de contrôle CA40



TÉLÉCOMMANDE

De série, le lit Aldrys est doté d'une télécommande rétroéclairée. Elle est également verrouillable.



NOUVEAU BOITIER DE CONTRÔLE CA40

La technologie SMPS (transformation électronique de la tension) permet de réduire les nuisances sonores et vibratoires.



FREINAGE CENTRALISÉ

BREVETÉ
N°FR2930922

- ▶ Permet une sécurité de la mise en œuvre du freinage.
- ▶ Une seule pédale en pied de lit.

OPTIONS



Désignation	ALDRYS	
Sommier	90 x 200 cm	
Hauteur variable	24 cm à 80 cm	
Relève-jambes	Version C : inclinaison de 26° maximum par crémaillère Version P : plicature des genoux 26° (cuisses) et 16° réglage des pieds par crémaillères Version H : plicature électrique avec appui-mollets à l'horizontale	
Capacité levage	Charge de fonctionnement en sécurité : 170 kg Poids patient maximum 135 Kg / Accessoires 15 Kg / Matelas 20 Kg	
Roues	Ø 100 mm	
Motorisation	LINAK IP 66	
Poids dispositif	Version C	79kg
	Version P/R	83kg



ALDRYS CONFORT 100

Le lit **ALDRYS** a pour but de préserver l'**autonomie résiduelle** des personnes âgées **ayant une fragilité cognitive**.

Son sommier d'une largeur de 100 cm **augmente l'espace de confort de l'utilisateur** et **favorise ses mouvements**.

 ≤ 135kg



24 à 80 cm



Jusqu'à 70°



PRINCIPE BREVETÉ
N°FR2966708

MONTAGE / DÉMONTAGE
ERGONOMIQUE
DU SOMMIER



Mécanique, électrique
et télécommande



Panneaux
et accessoires

Recommandation HAS

Pour limiter le risque de chute et les risques de contention physique de la personne âgée, la HAS propose l'alternative "Lit bas recommandé (moins de 45 cm de hauteur)".

HAS. Évaluation des pratiques professionnelles dans les établissements de santé. Octobre 2000. p. 23.

Photos non contractuelles



LES + PRODUIT

Largeur 100cm : Une literie plus large contribue à un sommeil de qualité¹

Selon une enquête de l'Institut du Sommeil et de la Vigilance « une personne sur trois souffre de troubles du sommeil et principalement d'insomnie² ». Les hausses de taille et de poids des français plaident également pour une literie plus adaptée à la morphologie. La literie peut influencer le sommeil par une sensation d'inconfort physique ou psychologique. Une étude observationnelle réalisée en 2012 évaluant le sommeil des couples montre que la literie améliore la qualité du sommeil et que la taille de la literie améliore la qualité du sommeil profond qui est le plus réparateur³.

¹ Source : Rapport sur le thème du sommeil. Ministère de la santé et des solidarités. Décembre 2006. p.7.

² Enquête « sommeil et rythme de vie », réalisée par INSV/BVA Healthcare du 12 au 16 janvier 2009.

³ Étude observationnelle réalisée sur un échantillon de 10 couples à domicile - hommes et femmes entre 20 et 60 ans sans pathologie du sommeil - allités sur leur literie de dimensions 140x190 cm (comparateur) puis 160x200.



Les barrières de lit doivent être fournies si la prescription le précise.

COMPATIBILITÉ

Compatibilité avec une majorité de lève-personnes et de tables roulantes au lit.



BOITIER DE CONTRÔLE CA40

La technologie SMPS (transformation électronique de la tension) permet de réduire les nuisances sonores et vibratoires.



FREINAGE CENTRALISÉ **BREVETÉ**

- ▶ Permet une sécurité de la mise en œuvre du freinage.
- ▶ Une seule pédale en pied de lit. Freine les 4 roues.

OPTIONS



Désignation	ALDRYS CONFORT 100	
Sommier	100 x 200 cm	
Hauteur variable	24 cm à 80 cm	
Relève-jambes	Version C : inclinaison de 26° maximum par crémaillère Version P : plicature des genoux 26° (cuisses) et 16° réglage des pieds par crémaillères Version H : plicature électrique avec appui-mollets à l'horizontale	
Capacité levage	Charge de fonctionnement en sécurité : 170 kg Poids patient maximum 135 Kg / Accessoires 15 Kg / Matelas 20 Kg	
Roues	Ø 100 mm	
Motorisation	LINAK IP 66	
Poids dispositif	Version C	80,9kg
	Version P/H	85,5kg



AERYS

BREVETÉ
N°FR3021210

La gamme de lit **AERYS** embarque dans son boîtier de contrôle un **nouveau logiciel de gestion électronique des fonctionnalités**.

Le lit **AERYS** est équipé de série d'une mémorisation de la hauteur variable pour **personnaliser** et ainsi **faciliter les sorties de lit des patients**.

  ≤ 165kg



25 à 80 cm



Jusqu'à 70°



Mécanique, électrique
et télécommande



Panneaux
et accessoires

L'âge moyen d'entrée en EHPAD

L'âge moyen d'entrée en EHPAD est de plus en plus élevé (85 ans et 9 mois en France) ceci s'accompagne d'un niveau de dépendance important. De la même façon les EHPAD doivent offrir la possibilité d'accueillir les personnes handicapées vieillissantes. On retrouve également dans nos EHPAD des personnes obèses.*

Source : CNSA. Les chiffres clés de l'aide à l'autonomie 2018.



LES + PRODUIT

POSITION FAUTEUIL

- Elle est accessible au résident grâce à une seule touche
- Elle lui apporte du CONFORT et améliore son état général en réduisant le retentissement physiologique consécutif à son alitement et à la réduction de sa mobilité



HORIZONTALITÉ PERMANENTE ET AUTOMATIQUE

Grâce à son boîtier de contrôle NUMÉRIQUE (Boîtier CO41 de chez LINAK) la gestion de l'horizontalité est totalement automatique (pas besoin de revenir au plus bas ou au plus haut).



MÉMORISATION DE LA HAUTEUR VARIABLE

Grâce à la possibilité de personnaliser une hauteur de lit, vous pourrez sécuriser les entrées et sorties de lit. De cette façon vous préserverez l'autonomie de vos résidents.

Désignation	AERYS	
Sommier	90 x 200 cm (lattes métalliques soudées)	
Relève-jambes	Plicature des genoux 26° (cuisses) et 16° réglage des pieds par crémaillères	
Capacité levage	Charge de fonctionnement en sécurité : 220 kg Poids patient maximum 185 Kg / Accessoires 15 Kg / Matelas 20 Kg	
Roues	Ø 100 mm Chariot tête roues métal fixes Ø 75 mm Chariot pied roues multidirectionnelles freinage individuel	
Motorisation	LINAK IP 66 Télécommande verrouillable et rétro-éclairée	
Poids dispositif	Version P	75kg

OPTIONS





AERY'S CONFORT 100

Le lit **AERY'S CONFORT**, de la gamme **AERY'S**, est indiqué pour des personnes en perte d'autonomie transitoire ou définitive.

Sommier d'une largeur de 100 cm **augmentant l'espace de confort de l'utilisateur et favorise ses mouvements.**

 ≤ 165kg



25 à 80 cm



Jusqu'à 70°



Mécanique, électrique et télécommande



Panneaux et accessoires

La qualité du sommeil est liée à la literie

Selon une enquête de l'Institut du Sommeil et de la Vigilance « une personne sur trois souffre de troubles du sommeil et principalement d'insomnie »

Les hausses de taille et de poids des français plaident également pour une literie plus adaptée à la morphologie.

La literie peut influencer le sommeil par une sensation d'inconfort physique ou psychologique.

Une étude observationnelle réalisée en 2012 évaluant le sommeil des couples montre que la literie améliore la qualité du sommeil et que la taille de la literie améliore la qualité du sommeil profond qui est le plus réparateur².

¹ Enquête « sommeil et rythme de vie », réalisée par INSV/BVA Healthcare du 12 au 16 janvier 2009.

² Etude observationnelle réalisée sur un échantillon de 10 couples à domicile – hommes et femmes entre 20 et 60 ans sans pathologie du sommeil – allités sur leur literie de dimensions 140x190 cm (comparateur) puis 160x200 cm.



ERGONOMIE

La conception du châssis du lit permet un dégagement important pour le nettoyage et désinfection des sols et surfaces du lit améliorant ainsi L'ERGONOMIE au travail et permettant des gains de productivité.



LES ROUES MASQUÉES EN OPTION

Elles permettent de masquer les roues qui peuvent donner un aspect médicalisé au lit tout en conservant ses fonctionnalités (freinage centralisé, déplacement latéral).



LONG PANS UNIVERSELS

Le kit* «longs pans universels» permet de masquer les parties métalliques du sommier du lit.

Il est également compatible avec tous les panneaux de lits.

* Disponible par paire (1 côté droit et 1 côté gauche)

Désignation	AERYS CONFORT 100	
Sommier	100 x 200 cm (lattes métalliques soudées)	
Relève-jambes	Plicature des genoux 26° (cuisses) et 16° réglage des pieds par crémaillères	
Capacité levage	Charge de fonctionnement en sécurité : 200 kg Poids patient maximum 165 Kg / Accessoires 15 Kg / Matelas 20 Kg (Environnement 3, 4 sans fonction proclive/déclive et 5)	
Roues	Ø 100 mm Chariot tête roues métal fixes Ø 75 mm Chariot pied roues multidirectionnelles freinage individuel	
Motorisation	LINAK IP 66 Télécommande verrouillable et rétro-éclairée	
Poids dispositif	Version P	78kg

OPTIONS





AERYS
XXL 120

La conception de la gamme AERYS a été réalisée de manière à satisfaire trois utilisateurs :

- ▶ **Le Résident**, pour sa sécurité, son confort et son bien-être
- ▶ **Le Soignant**, l'aidant, pour le protéger (Troubles Musculo-Squelettiques) et optimiser sa période de travail
- ▶ **Le Technicien** afin qu'il puisse maintenir le lit en bon état de fonctionnement

 ≤ 270kg



25 à 72 cm



Jusqu'à 70°



Mécanique, électrique
et télécommande



Panneaux
et accessoires

Recommandations de l'INRS

(Institut national de recherche et de sécurité pour la prévention des accidents du travail et des maladies professionnelles (INRS))

Dans son guide « conception et rénovation des EHPAD de 2012 » l'INRS recommande « d'équiper les chambres de lits électriques à hauteur variable, avec les fonctions : relevé de buste, de jambes et position fauteuil. Prévoir des lits à position basse, type personnes agitées pour les chambres du secteur spécialisé. »



Les contraintes physiques liées à l'exercice de la profession de soignant sont importantes dues notamment à des résidents présentant un âge avancé associé à un état de santé altéré, un niveau de dépendance élevé dès leur arrivée en établissement.

Le lit est une aide technique qui permet d'assister le soignant dans la prise en charge du résident en facilitant les transferts, la réalisation des soins, l'entretien et la désinfection des surfaces basses.



LES + PRODUIT

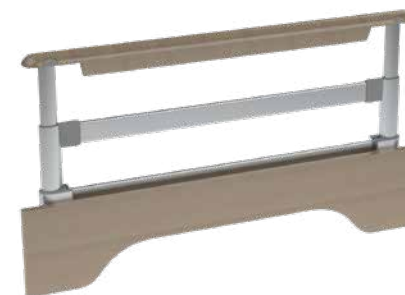

½ BARRIÈRES ALUMINIUM ET BOIS

Elles sont munies d'un système de verrouillage, déverrouillage breveté garantissant une sécurité pour les patients.

3 HAUTEURS = 3 UTILISATIONS

- ▶ Position haute = contention
- ▶ Position intermédiaire = aide au retournement/redressement
- ▶ Position basse = sortie et entrée dans le lit

Les barrières de lit doivent être fournies si la prescription le précise.

Désignation	AERYS XXL 120	
Sommier	120 x 200 cm (lattes métalliques soudées)	
Relève-jambes	Plicature des genoux 26° (cuisses) et 16° réglage des pieds par crémaillères	
Capacité levage	Charge de fonctionnement en sécurité (CFS) : 315 kg Poids patient maximum 270 Kg / Accessoires 15 Kg / Matelas 30 Kg (Environnement 3, 4 sans fonction proclive/déclive et 5)	
Roues	Ø 100 mm Chariot tête roues métal fixes / Ø 75 mm Chariot pied roues multidirectionnelles freinage individuel	
Motorisation	LINAQ IP 66 Télécommande verrouillable et rétro-éclairée	
Poids dispositif	Version P	101kg

OPTIONS

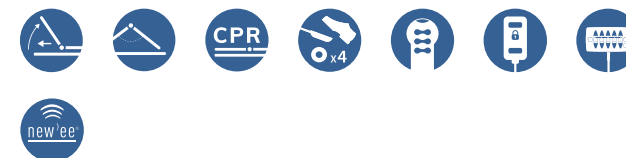



MEDICALYS

Le lit **MEDICALYS** est disponible dans plusieurs versions : décline mécanique, position fauteuil, proclive électrique et décline mécanique.

▸ Configurabilité

▸ Sécurité

BREVETÉ
N°FR2990620

 ≤ 165kg



37 à 86,5 cm
ou
39,5 à 89 cm



Jusqu'à 70°



Mécanique, électrique
et télécommande



Panneaux
et accessoires

Norme EN 60601-2-52

Pour être installé à l'hôpital en soins intensifs et service MCO (applications 1 & 2 de la norme) les lits doivent avoir :

- Charge Fonctionnement Sécurité = 200 kg
- Panneaux escamotables en cas d'urgence en moins de 15 sec.
- Franchissement seuil, plus de 20 mm



LES + PRODUIT

CONFIGURABILITÉ

Le lit **MEDICALYS** est munie d'une décline mécanique et d'une proclive électrique toutes deux indépendantes, il est ainsi disponible en 4 versions

SÉCURITÉ

- Le système mécanique de décline rend le dispositif accessible à tout moment (avec ou sans électricité) et quelque soit la position du lit (en position fauteuil ou non).
- Mise en décline en 10 seconde maximum

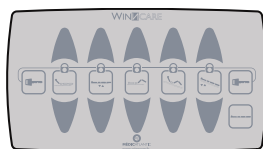

Boitier soignant filaire



DÉCLIVE -12°

Actionnable quelque soit la position du lit et quelque soit les conditions (avec ou sans électricité).



POSITION FAUTEUIL

OPTIONS



Désignation		MEDICALYS
Sommier		90 x 200 cm / HÔPITAL : non divisible
Hauteur variable		39,5 à 89 cm si roues Ø 150 (Pack HÔPITAL)
Relève-jambes		Version C : Inclinaison de 12° maximum par crémaillère Version P : Plicature des genoux 26° et 16° réglage des pieds par crémaillère
Capacité levage		Charge de fonctionnement en sécurité : 230 kg Poids patient maximum 165 Kg / Accessoires 45 Kg / Matelas 20 Kg
Roues		Ø 150mm
Motorisation		LINAK IP 54
Poids dispositif	Version C	103kg
	Version P/R	de 106 à 120kg



KALIN

Lit médical et accessoires **pour l'enfant** de 3 à 12 ans
ou pour l'adulte présentant une anatomie atypique,
d'une taille allant jusqu'à 145 cm



Formule location CODE LPPR 1283879
avec forfait de mise en service et de reprise du lit
CODE LPPR 1 274047



Formule achat CODE LPPR 6231746
avec forfait de mise en service
CODE LPPR 1202473



Matelas simple, lit médical pour enfant
junior CODE LPPR 6229703

 ≤ 70kg



30 à 76 cm



Jusqu'à 70"



Mécanique, électrique
et télécommande



Panneaux
et accessoires

Les morphotypes humains et donc ceux des enfants ont évolué

L'évolution majeure est la considération des espacements adaptés aux enfants et adultes avec anatomie atypique. Cela nécessite d'adapter les différentes sections de lit à ces nouvelles tailles. Ainsi notre lit Kalin sera compatible avec les enfants ou adultes présentant une anatomie atypique d'une taille admise de 125 cm à 145 cm.

Ce lit répond aux exigences particulières de sécurité de base et de performances essentielles des lits médicaux pour enfants selon la norme **NF EN 50637 : 2017**



LES + PRODUIT

- ▶ Boîtier de mise en sécurité de la télécommande
- ▶ Télécommande à verrouillage sélectif
- ▶ Barrières bois de série
- ▶ Butée murale de série
- ▶ Hauteur variable de 30 à 76 cm
- ▶ Motorisation LINAK
- ▶ 3 fonctions électriques



GAMME DE MATELAS ADAPTÉE

Matelas mousse simple ou matelas ALOVA mousse viscoélastique de prévention d'escarre



Barrières bois pleines longueurs de série



BUTÉE MURALE DE SÉRIE



BOÎTIER DE MISE EN SÉCURITÉ DE LA TÉLÉCOMMANDE

Placé derrière le panneau de tête

Désignation	KALIN	
Sommier	80 x 170 cm	
Relève-jambes	Plicature des genoux 40.3° et 14.5° réglage des pieds par crémaillères	
Capacité levage	Charge de fonctionnement en sécurité : 115 kg Poids patient maximum 70 Kg / Accessoires 30 Kg / Matelas 15 Kg	
Roues	Ø 100 mm	
Motorisation	LINAK IP 54	
Poids dispositif	Version P	70kg

OPTIONS





PANNEAUX DE LIT

MADELIA



- ▶ Décor intérieur Chêne Lindberg
- ▶ Chants ABS collé RAL 7030

ABÉLIA*



- ▶ Décor intérieur Chêne Lindberg
- ▶ Chants ABS collés, RAL 7030
- ▶ Main courante métal peint RAL 7030

CARMEN



Panneau tête

- ▶ Décor intérieur Chêne Lindberg
- ▶ Chants ABS assortis



Panneau pied

- ▶ Décor intérieur Chêne Lindberg
- ▶ Chants ABS assortis
- ▶ Main courante métal peint RAL 7030

STYLVIA *



Panneau tête

- ▶ Décor intérieur Chêne Lindberg
- ▶ Chants ABS assortis



Panneau pied

- ▶ Décor intérieur Chêne Lindberg
- ▶ Chants ABS assortis
- ▶ Main courante métal peint RAL 7030

VAL DE VIE



- ▶ Décor intérieur Chêne Lindberg
- ▶ Entourage RAL 7030

AUZENCE



- ▶ Décor intérieur Chêne Lindberg
- ▶ Entourage RAL 7030

MEDIDOM



Panneau tête

- ▶ Décor intérieur Dragonnier Clair
- ▶ Chants assortis



Panneau pied

- ▶ Décor intérieur Dragonnier Clair
- ▶ Chants assortis

NOVIDA *



Panneau tête

- ▶ Décor intérieur Chêne Lindberg
- ▶ Chants assortis
- ▶ Forme des panneaux tête et pied identique
- ▶ Dimensions panneaux tête et pied différentes

KALIN



- ▶ Décor intérieur Chêne Lindberg
- ▶ Chants ABS assortis

WINNEA®



- ▶ Décor Magnolia
- ▶ Entourage RAL 1013
- ▶ Panneau tête escamotable



Option porte couverture pour panneau pied

- ▶ Décor Magnolia
- ▶ Entourage RAL 1013
- ▶ Option porte couverture



WINNEA DESIGN

* Les panneaux Stylvia et Novida, sont conçus uniquement pour recevoir les demi-barrières aluminium. Les panneaux Abélia s'adaptent aussi bien pour les demi-barrières aluminium, que pour les autres accessoires.

DÉCORS EN MÉLAMINÉ ET CHANTS ASSORTIS

PANNEAUX DE LIT (ET MOBILIER – voir section Mobilier)



Érable Kiruna (1)



Orme Baron



Dragonnier Clair (1)



Chêne Lindberg (1)



Armagnac (1)



Dragonnier Gris (1)

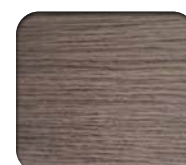

Frêne de Portland (1)

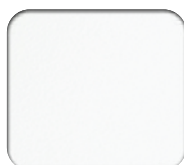

Craie



Magnolia *



Rose (2)



Cadiz (2)



Hudson *



Rouge Siena

DES ENTOURAGES

BARRIÈRES BOIS (ET CHÂSSIS DES FAUTEUILS – voir section Mobilier)

VERNIS



Hêtre Clair



Merisier Pourpre



Hêtre Foncé



Érable After Eight

LAQUE

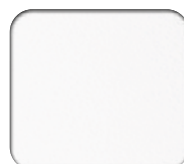

RAL 9016



RAL 1013



RAL 7030



RAL 8025



RAL 8004

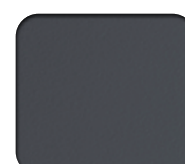

RAL 7016

(1) Compatible avec panneaux CARMEN, MEDIDOM, STYLIVIA et NOVIDA épaisseur 30 mm

(2) Compatible avec panneaux KALIN épaisseur 30 mm

* Coloris également disponibles sur des panneaux en Compact



CARACTÉRISTIQUES TECHNIQUES DES PANNEAUX

PANNEAUX	COLORIS STANDARDS		COLORIS INCOMPATIBLES	LARGEUR DU SOMMIER (Dimension en cm)						DIMENSIONS (Dimension en mm)	MATÉRIAUX ⁽³⁾		
	Intérieur décor	Chants / métal (main courante, bouchons polyéthylène, ...)		80	90	100	120	140	160		PANNEAUX	MAINS COURANTES	
MADELIA	● Chêne Lindberg	● RAL 7030 (chants)	N/A		●					19	Agglo	-	
ABÉLIA	● Chêne Lindberg	● RAL 7030 (chants ABS collés RAL, mains courantes et bouchons polyéthylène)	N/A		●	●	●	●	●	19	Agglo	Acier	
ABÉLIA pour demi-barrières aluminium					●	●	●				19	Agglo	Acier
CARMEN	● Chêne Lindberg	● Chêne Lindberg (chants)	Orme Baron, Craie, Magnolia, Rose, Cadiz, Hudson, Rouge Siena		●	●	●	●	●	30	Agglo	Acier (pied)	
CARMEN réserv. bar.bois					●	●	●	●	●	30	Agglo	Acier (pied)	
CARMEN HÔTELIER				● RAL 7030 (main courante)		●					30	Agglo	Acier (pied)
STYLVIA pour demi-barrières aluminium					●	●	●				30	Agglo	Acier
VAL DE VIE	● Chêne Lindberg	● Chêne Lindberg (chants ABS)	N/A		●	●				30	Massif / Agglo	Massif	
VAL DE VIE réserv. bar.bois		● RAL 7030 (mains courantes, montant)			●	●				30	Massif / Agglo	Massif	
AUZENCE	● Dragonnier gris	● RAL 7030 (Chants, mains courantes)	N/A		●		●	●	●	44	MDF / Montants Massif	Acier	
MEDIDOM	● Dragonnier Clair	● Dragonnier Clair (chants)	Orme Baron, Craie, Magnolia, Rose, Cadiz, Hudson, Rouge Siena		●	●	●	●	●	30	Agglo	-	
MEDIDOM HÔTELIER					●					30	Agglo	-	
NOVIDA pour demi-barrières aluminium					●	●	●				30	Agglo	-
WINNEA FIXE (pied)	● Compact Crème	● RAL 1013 (mains courantes)	Tous sauf Compact Crème, Magnolia, Hudson		●	●	●			8	Acier / Compact	Acier	
WINNEA ESCAMOTABLE (tête)					●	●	●			8	Acier / Compact	Acier	
WINNEA DESIGN	● Gris	● RAL 7047			●					40	Polypropylène		
KALIN réserv. bar.bois	● Chêne Lindberg	● Chêne Lindberg (chants ABS)	Orme Baron, Craie, Magnolia, Rose, Cadiz, Hudson, Rouge Siena	●						30	MDF	Acier	

Pour les collectivités, nous recommandons le choix de panneaux d'une épaisseur ≤ à 30 mm.

PANNEAUX	COMPATIBILITÉ SAM & BARRIÈRES					DIMENSIONS Du dessus du sommier, jusqu'au haut du panneau (tête/pied)	DIMENSIONS HORS TOUT DU LIT EN CM (Hors accessoires) (Données à ajouter à la largeur et longueur du sommier)		CLASSEMENT FEU
	SAM	Barrière ¾ métal	Barrières bois	Demi-barrières alu	New'ee		LARGEUR	LONGUEUR (2)	
MADELIA	✓	✓	✗	✗	✓	35	10	6	M3
ABÉLIA	✓	✓	✗	✗	✓	36	10	7	M3
ABÉLIA pour demi-barrières aluminium	✗	✗	✗	✓	✓	39	18	8	M3
CARMEN	✓	✓	✗	✗	✓	41	17	9	M3
CARMEN réserv. bar.bois	✗	✗	✓	✗	✓	44	17	9	M3
CARMEN HÔTELIER	✗	✓	✗	✗	✓	41	24	9	M3
STYLIA pour demi-barrières aluminium	✗	✗	✗	✓	✓	48	18	9	M3
VAL DE VIE	✓	✓	✗	✗	✗	46/39	6	9	M3
VAL DE VIE réserv. bar.bois	✗	✗	✓	✗	✗	43,6	13	9	M3
AUZENCE	✓	✓	✗	✗	✗	40	6	11	M3
MEDIDOM	✓	✓	✗	✗	✓	37/14	6	8	M3
MEDIDOM HÔTELIER	✗	✓	✗	✗	✓	37/14	20	8	M3
NOVIDA pour demi-barrières aluminium	✗	✗	✗	✓	✓	48	15	9	M3
WINNEA FIXE (pied)	✓	✓	✗	✗	✗	48/44	15	13	M2
WINNEA ESCAMOTABLE (tête)	✓	✓	✗	✗	✗	45	15	13	M2
WINNEA DESIGN	✓	✓	✗	✗	✗	45	15	13	M3
KALIN réserv. bar.bois	✗	✗	✓	✗	✗	43	13	8	M3

Nos lits et leurs accessoires sont conçus et fabriqués dans le respect des exigences essentielles qui leurs sont applicables. Nous les avons soumis à des tests d'essai normalisés dans leurs configurations commerciales incluant des panneaux et des accessoires de notre fabrication, afin de vous assurer une sécurité et une performance maximales. Par conséquent, seule l'utilisation de panneaux et accessoires d'origine conditionne le maintien des clauses de garantie du bien au contrat et vous assure une utilisation sécurisée du lit médical et de ses accessoires.

WinnCare décline toute responsabilité dans le cas d'une combinaison non spécifiée ci-dessus.

Garantie mécanique, électrique et télécommande 5 ans*

Garantie panneaux et accessoires 2 ans*

*Dans des conditions normales d'utilisations et hors pièces d'usures - voir instructions d'utilisations

⁽¹⁾ panneaux existants avec et sans réservations barrières bois

⁽²⁾ LONGUEUR DU SOMMIER : 200 cm pour lit 90/100/120/140/160 cm et 160 cm pour lit 80 cm

⁽³⁾ Agglo = Aggloméré avec chants ABS / MDF = Médium / Massif = Massif vernis ou laqué

PANNEAU SONORE

new'ee®



New'ee est un **système de sonorisation intégré** au panneau de tête du lit qui permet de **transmettre le son de la TV ou des appareils connectés** en Bluetooth par vibrations aux oreilles du patient ou du résident **avec une clarté parfaite**



NEW'EE® UN CONFORT D'ÉCOUTE OPTIMAL

Améliorez le cadre de vie
des résidents et des soignants
de votre établissement !

LES + PRODUIT

BÉNÉFICES POUR VOS RÉSIDENTS

- ▶ Diminution des nuisances sonores
- ▶ Qualité d'écoute optimale
- ▶ Confort d'utilisation (pas de pression sur les oreilles contrairement aux casques audio)
- ▶ Adaptable à toutes sources audio (TV, tablette...)

ATOUS POUR VOTRE ÉTABLISSEMENT

- ▶ Installation rapide
- ▶ Sans fil ni enceinte
- ▶ Système sonore discret et intégré
- ▶ Système autonome

EXISTE EN DEUX VERSIONS

- ▶ Émetteur, récepteur, TV et Bluetooth
- ▶ Bluetooth uniquement



INTÉRÊT THÉRAPEUTIQUE : -20 décibels dans la chambre !

Restitué de façon homogène et immersive au travers de la tête de lit, le son peut être réduit d'au moins 20 décibels, tout en garantissant une excellente qualité d'écoute.

Fini la TV qui hurle !



Adaptable à toutes
sources audio



Installation
facile



Sans enceinte
ni fil



Bluetooth
disponible



Invisible



Économique

PANNEAUX COMPATIBLES



CARMEN / MEDIDOM / STYLIVIA / NOVIDA / MADELIA /
ABELIA / KALIN



GESTION DES CHUTES

LA GAMME S.A.M

BREVETÉ
N°FR2985903
N°FR2985904

La gamme SAM (Système d'Aide à la Mobilité) est une gamme d'accessoires de lit **favorisant la mobilité et l'autonomie des personnes** soignées, tout **en réduisant et facilitant les interventions des soignants ou des aidants.**

La gamme SAM a été imaginée en collaboration avec des experts (ergothérapeutes, designers), ainsi que des équipes hospitalières (CHU de Nîmes).

Elle est **la seule alternative à la contention co-conçue avec des ergonomes, brevetée** et supportée par une **étude clinique.**

Étude clinique S.A.M vs POTENCE

L'usage du SAM Ergonom améliore le schéma moteur du redressement « Allongé-Assis » des patients inclus.

SAM peut influencer la stratégie motrice lors d'un syndrome de régression psychomotrice en amenant le centre de masse dans une rotation antérieure dans 90% des cas pendant les 5 premières secondes (contre 50% en rétropulsion parmi les patients utilisant une potence de levage)

Source : Violet E, Richard D, Blot M, Nouvel F. A randomised clinical trial comparing a new bed rails and lifting pole in lying-sit transfer in elderly patients. Annals of Physical and Rehabilitation Medicine. Sept. 2016 ; Vol 59 - N° SP. e27. Doi : 10.1016

Brevet n° EP2617403 - 2013-07-24

Un même concept, trois déclinaisons pour mieux s'adapter à vos besoins et votre environnement

FABRICATION FRANÇAISE



S.A.M

ERGONOM

L'originale



S.A.M

ERGONOM LIGHT

Sans poignée de roulement



S.A.M

ACTIV

La SAM fixe



Un système unique et inclusif

Pensé pour s'adapter aux patients souffrant de :

- ▶ Difficultés articulaires (Arthrose, épaule gelée, coiffe, faiblesse musculaire, Parkinson...)
- ▶ Troubles de la vue (DMLA, presbytie, cataracte)
- ▶ Peur du vide

DÉSIGNATION	RÉFÉRENCE	DIMENSIONS (MM) Longueur x Hauteur
SAM ACTIV*	A616-00 (D)/ A617-00 (G)	313 x 483
SAM ERGONOM*	A649-00 (D)/ A650-00 (G)	705 x 464 / 396
SAM ERGONOM LIGHT* (Sans poignée de roulement)	A651-00 (D)/ A652-00 (G)	705 x 464 / 396

⁽¹⁾TMS Troubles Musculo-Squelettiques

* Conforme à la norme CEI 60601-2-52 / Coloris ral 7030

Classement feu: M3

2 FONCTIONS CIBLÉES



Redressement

Allongé-assis et assis debout



Roulement latéral

LES + PRODUIT



POUR LES PATIENTS

- ▶ Maintien de l'autonomie des personnes
- ▶ Développement de l'estime de soi et de la confiance des patients
- ▶ Stimulation via une participation aux actes de la vie quotidienne
- ▶ Entretien et amélioration de la mobilité (ergomotricité)
- ▶ Renforcement musculaire et de l'équilibre
- ▶ Sécurisation des transferts et orientation pour prévenir les chutes



POUR LES SOIGNANTS

- ▶ Ergonomie et prévention des TMS⁽¹⁾, notamment les contraintes dorso-lombaires lors des soins au lit
- ▶ Diminution de la charge de travail
- ▶ Sécurisation de la mobilité autour du lit et réduction du risque de chute

LES BARRIÈRES DE PROTECTION

PARCE QUE CHAQUE PATIENT MÉRITE UNE ATTENTION PARTICULIÈRE, NOUS VOUS PROPOSONS 3 ACCESSOIRES DIFFÉRENTS :

BARRIÈRES 3/4 MÉTAL - 3 BARREAUX



Ces barrières escamotables sont compatibles avec tous nos lits*. Équipées de systèmes de fixation empêchant les mauvaises installations, elles sont conformes aux exigences de la norme 60 601-2-52 en matière d'espacement.

Elles sont compatibles avec notre habillage hôtelier et disponibles dans 4 coloris suivant le coloris du châssis du lit.



Système de fixation par indexation



* Sauf Kalin

▶ Les barrières de lit doivent être fournies si la prescription le précise

BARRIÈRES PLEINES LONGUEUR EN BOIS



Ce sont des barrières coulissantes fixées dans les panneaux de tête et de pied de lit. Elles peuvent être positionnées sur toute notre gamme lit (largeur 90/100/120/140/160 cm). Elles sont également compatibles avec nos rallonges de sommier grâce à des extensions spécifiques (voir ci-contre)

Ces barrières sont compatibles avec 2 panneaux de notre gamme :

▶ Carmen ▶ Val de vie

Elles sont conformes aux exigences de la norme EN 60601-2-52 en matière d'espacement.

Disponibles en 3 finitions :

- ▶ Enrobage polymère coloris Chêne Lindberg.
- ▶ Peinture vernie suivant les coloris du nuancier
- ▶ Peinture laquée suivant les coloris du nuancier

Compatibilité

- ▶ Toutes nos barrières sont incompatibles avec l'habillage long pan universel
- ▶ Les barrières sont obligatoires pour les habillages hôteliers avec longs pans larges (option disponible avec panneaux Carmen et Medidom)



1/2 BARRIÈRES ALUMINIUM/ BOIS



Ce sont des barrières coulissantes, composées de 2 segments de dimensions identiques. Elles sont munies d'un système de verrouillage/déverrouillage breveté garantissant une sécurité pour les patients.

La partie métallique est en aluminium, la partie supérieure (main courante) est en bois Massif.

Ces barrières sont compatibles avec :

- ▶ Tous nos lits * ▶ Les panneaux : Abélia / Stylvia / Novida

Elles sont conformes aux exigences de la norme EN 60601-2-52 en matière d'espacement.

BREVETÉ
N°FR3067927

Déverrouillage sécurisé de la 1/2 barrière par mécanisme de double action :

Il faut simultanément appuyer sur les 2 boutons et lever la barrière pour pouvoir l'abaisser ensuite.

- ▶ 3 hauteurs = 3 utilisations
- ▶ position haute = contention
- ▶ position intermédiaire = perception sécurisante pour le patient
- ▶ position basse = sortie et entrée dans le lit

Elles sont disponibles en 2 finitions pour la main courante :

- ▶ Vernis suivant les coloris du nuancier
- ▶ Peinture laquée suivant les coloris du nuancier

* Sauf Kalin, DUO, Médicalys

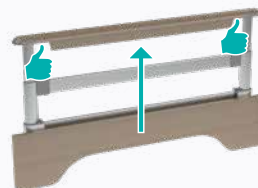

	ALDRYS	X'PRESS (LOW)	X'PRIM	MEDICALYS	GAMME AERYS	XXL DIVISYS	XXL X'PRESS	DUO DIVISYS	KALIN	DIMENSIONS	FINITION / COMPOSITION
Barrière pliante A637-00/A638-00	✓	✓	✓	✓	✓	✓	✓	✓	✗	Longueur en position dépliée : 1,47 m Hauteur en position dépliée : 37,5 cm par rapport au sommier	Métal peint
Barrière bois A671-00 (décor Chêne Lindberg) Autres finitions : A580-00 (Vernis) A581-00 (Laqué)	✓	✓	✓	✓	✓	✓	✓	✗	Modèle spécifique	Longueur totale du lit Hauteur : 37,5 cm par rapport au sommier Disponible avec une rallonge (extension pour utilisation avec rallonge de sommier – 4 pièces) : A685-00 (Chêne Lindberg) A687-00 (Laqué)	Enrobage polymère chêne Lindberg ou laque
Demi-barrière Aluminium A688-00/A689-00	✓	✓	✓	✗	✓	✓	✓	✗	✗	3 hauteurs d'utilisation	Aluminium/ Bois massif laqué ou verni

➤ Des alternatives à la contention : pensez au tapis de chute !

TAPIS SÉCURFORM PROTECTION, STABILITÉ, PRATICITÉ

Pour limiter l'usage de la contention tout en assurant la sécurité des patients et résidents à risque de chute.



Référence : 07.2900

Le tapis d'amortissement SÉCURFORM est préconisé pour protéger les personnes en cas de chute. Spécialement étudiée, la mousse apporte une **excellente protection** aux patients. Elle permet une **bonne stabilité** lors de la marche et un **accès direct et facile** aux soignants. Le tapis d'amortissement SÉCURFORM est **déhoussable, pliable et se range facilement**.

Caractéristiques du tapis d'amortissement :

- ▶ Mousse viscoélastique à mémoire de forme 80 kg/m³



ACCESSOIRES DE LIT



« Accessoire de dispositif médical », tout article qui, sans être lui-même un dispositif médical, est destiné par son fabricant à être utilisé avec un ou plusieurs dispositifs médicaux donnés pour permettre une utilisation de ce ou ces derniers conforme à sa ou leur destination ou pour contribuer spécifiquement et directement à la fonction médicale du ou des dispositifs médicaux selon sa ou leur destination. » selon le Règlement (UE) 2017/745 relatif aux dispositifs médicaux (art. 2).

12



13

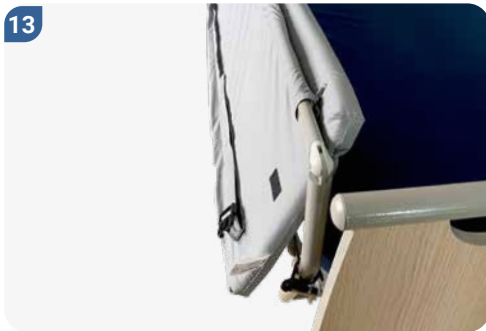

14



DÉSIGNATION		ALDRYS	X'PRESS (LOW)	X'PRIM	MEDICALYS	GAMME AERYS	XXL DIVISYS	XXL X'PRESS	DUO DIVISYS	KALIN	DIMENSIONS	FINITION / COMPOSITION
1	Barrière pied de lit A682-00 Droite A683-00 Gauche	✓	✓	✓	✓	✓	✓	✓	✓	✗	Longueur : 80 cm Hauteur : 38,5 cm par rapport au sommier Compatible avec rallonges de sommier	Métal peint
2	Lampes de lecture 61300158 / 61300159	✓	✓	✓	✓	✓	✓	✓	✓	✓	Fixation sur support tige porte sérum	Métal peint
3	Tige porte sérum 2 crochets A1700 / A170001	✓	✓	✓	✓	✓	✓	✓	✓	✓	2 crochets : Hauteur fixe 120 cm 4 crochets : hauteur réglable 115-120 cm	Inox Crochets plastique
4	Tige porte sérum télescopique 2 crochets A8400	✓	✓	✓	✓	✓	✓	✓	✓	✓	Hauteur réglable: 72 à 141 cm	
5	Support flexible de télécommande A230-00	✓	✓	✓	✓	✓	✓	✓	✓	✗		Aimant / Métal peint
6	Crochet support de télécommande Non compatible avec les panneaux Winnea (Design)	✓	✓	✓	✓	✓	✓	✓	✓	✓		Plastique
7	Butée murale	A675-00	✗	A551-00	A633	670-00 (AÉRYS 90/100) A670-00B (AÉRYS 90/100 avec roues masquées) A663-00 (AÉRYS XXL)	A551-00	✗	✗	De série		Métal peint
	Butée murale réglable A684-00	✓	✗	✓	✗	✗	✓	✗	✗	✓		Métal peint
8	Rallonge de sommier	✓	✓	✓	✓	✓	✓	✓	✓	✗	Profondeur : 20 cm	Métal peint
9	Rallonge de sommier AERYS Intégrée et escamotable	✗	✗	✗	✗	Lit largeur 90 uniquement	✗	✗	✗	✗	Profondeur : 20 cm Largeur : 90 cm	Métal peint
10	Poignée d'appui Compatible avec barrière et longs pans A575-00	✓	✓	✓	✓	✓	✓	✓	✓	✗	Hauteur : 35 cm Longueur : 29 cm	Métal peint
11	Potence d'angle	✓	✓	✓	✓	✓	✓	✓	✓	Modèle spécifique		Métal peint

DÉSIGNATION		INFORMATIONS ET RÉFÉRENCES				DIMENSIONS		FINITION / COMPOSITION
12	Tapis d'amortissement Securform 07.2900	Conseils d'entretien de la mousse : Humidifier et frotter légèrement Conseils d'entretien de la housse au quotidien : avec une éponge et de l'eau savonneuse, rinçage à l'eau claire.				Déplié : 88 x 195 x 3 (l x L x H - en cm) Plié : 88 x 65 x 9 (l x L x H - en cm)		Mousse viscoélastique, polyuréthane, polyester
13	Protections barrières de lit Évolution (unité/paire)	Barrières ¾ métal : 140cm: 07.2440U / 07.2440P 190cm: 07.2490U / 07.2490P		Barrières bois : 140cm: 07.2540U / 07.2540P 190cm: 07.2590U / 07.2590P		140/190cm x 30cm		Mousse HR, polyester, polyuréthane
14	Protections barrières de lit universelles (unité/paire)	90cm: 07.2260U / 07.2260P (compatible avec demi-barrières) 140cm: 07.2340U / 07.2340P (compatibles barrières 3/4 métal) 190cm: 07.2390U / 07.2390P (compatibles barrières bois pleine longueur)				90/140/190cm x 32cm		

CADRE RÉGLEMENTAIRE DES LITS MÉDICAUX

En Europe, la mise sur le marché d'un dispositif médical (DM) s'effectue dans un cadre réglementaire. Celui-ci impose au fabricant de démontrer la conformité de son dispositif médical qui se traduit par l'apposition d'un marquage CE sur le produit, préalablement à leur commercialisation.

La directive européenne 93/42/CEE est abrogée depuis le 26 mai 2021 et est remplacée par le Règlement (UE) 2017/745 pour ce qui concerne nos DM. L'objectif de cette révision a été de renforcer la sécurité sanitaire et d'harmoniser l'application des règles au sein de l'Union européenne.

Nos dispositifs médicaux relèvent de la Classe I selon les règles 1/13 de l'annexe VIII du Règlement.

Winnicare France démontre la conformité de chacun de ses DM aux exigences générales en matière de sécurité et de performance, avant d'établir la déclaration de conformité UE, sous sa seule responsabilité de fabricant.

La démonstration de la conformité inclut au minimum l'identification précise du document contrôlé apportant la preuve de la conformité à chaque norme harmonisée applicable, valant présomption de conformité.

Parmi les normes harmonisées auxquelles se rapportent la phase de conception de nos lits médicaux et accessoires, la norme EN 60601-2-52 (/A1) fixe les exigences particulières pour la sécurité de base et les performances essentielles de ces produits, et en contraint les caractéristiques et spécifications techniques en fonction des environnements d'application dans lesquels le lit médical sera utilisé.

Ainsi, chacun de nos dispositifs médicaux est conçu de façon que son utilisation ne compromette ni l'état clinique des patients, ni la sécurité et la santé des patients/résidents et des utilisateurs.

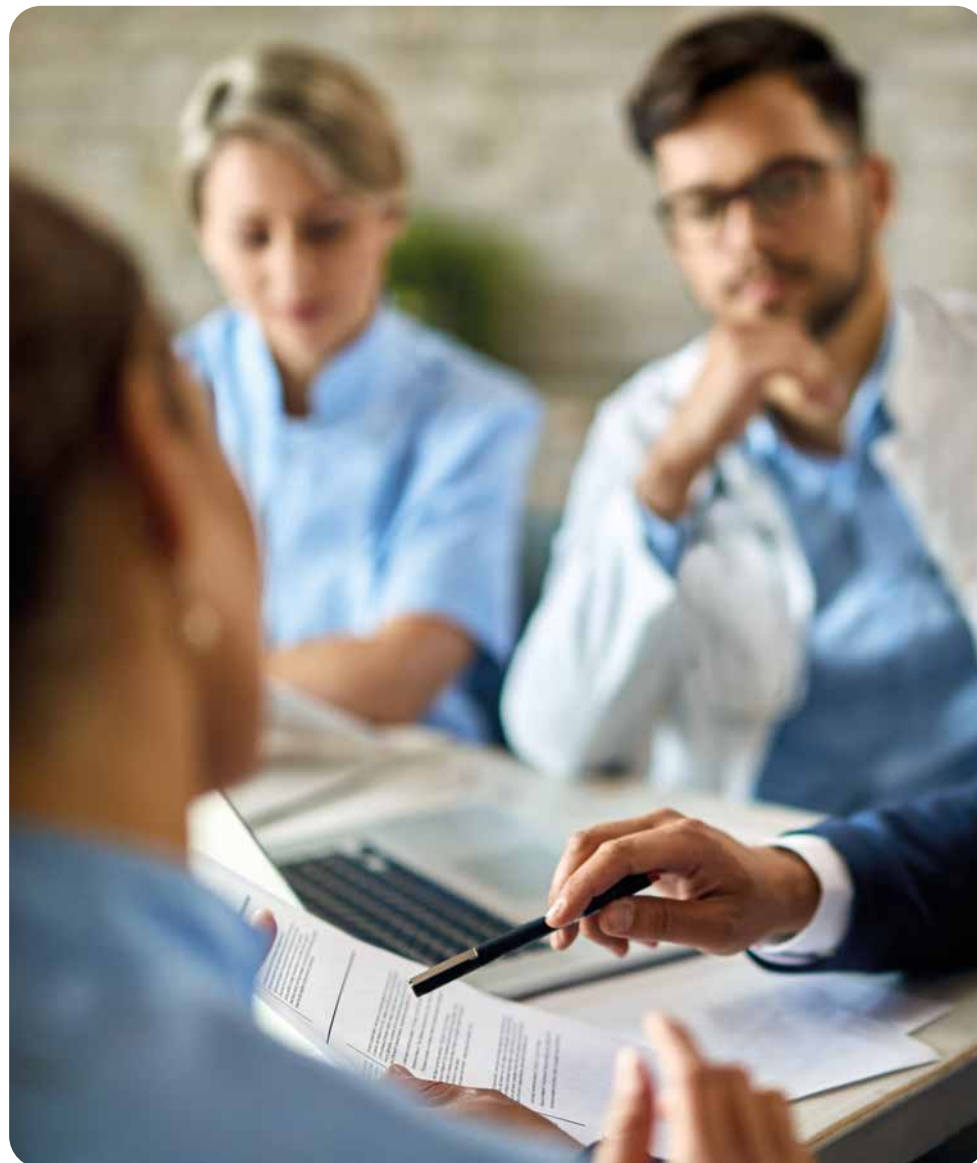

		Obligations normatives Communes*	Obligations normatives Spécifiques*
APPLICATION 1	Soins intensifs dispensés dans un hôpital où une surveillance médicale continue et un contrôle constant sont exigés, et où la mise à disposition de systèmes, d'équipements d'assistance vitale utilisés dans les procédures de nature médicale est essentielle pour maintenir ou améliorer les fonctions vitales du PATIENT		Charge de fonctionnement en sécurité (CFS) 200 kg Panneaux escamotables en cas d'urgence en -15 sec. Franchissement seuil de plus 20 mm
APPLICATION 2	Soins de courte durée dispensés dans un hôpital ou autre infrastructure médicale, où une surveillance et un contrôle médicaux sont exigés, et où les APPAREILS ÉLECTRO-MÉDICAUX utilisés dans les procédures de nature médicale sont souvent fournis pour aider à maintenir ou à améliorer l'état du PATIENT	Positionnement et résistance des barrières. Obligation de maintenance.	
APPLICATION 3	Soins de longue durée dispensés dans une infrastructure médicale, où une surveillance médicale est exigée et où un contrôle est fourni si nécessaire, et où les APPAREILS EM utilisés dans les procédures de nature médicale peuvent être fournis pour aider à maintenir ou à améliorer l'état du PATIENT	Abaissement Relève-buste en -30 secondes en cas d'urgence. Conformité électrique : Protection IPX4 au minimum	Charge de fonctionnement en sécurité (CFS) 170 kg
APPLICATION 4	Soins dispensés à domicile et pour lesquels les APPAREILS EM sont utilisés pour atténuer ou compenser les effets d'une blessure, d'une incapacité ou d'une maladie	Rétention de matelas	Charge de fonctionnement en sécurité (CFS) 170 kg Isolation électrique Classe II
APPLICATION 5	Soins externes (ambulatoires) , dispensés dans un hôpital ou autre infrastructure médicale, sous surveillance médicale, et où les APPAREILS EM sont fournis pour les besoins des personnes malades, blessées ou handicapées, pour le traitement, le diagnostic ou la surveillance		Charge de fonctionnement en sécurité (CFS) 170 kg

* Non exhaustives



NOTRE GAMME MOBILIER

Nos ambiances de chambre et notre mobilier ont été pensés pour créer un univers harmonieux, confortable et fonctionnel autour de nos lits médicalisés



Ambiances de chambre

MEDIDOM



CARMEN



AUZENCE



Fauteuil

MEDI REPOS



Tables à manger

CONFORLENCE



EVILENCE





PERSONNALISATION DU MOBILIER EN 4 ÉTAPES

POUR OBTENIR VOTRE GAMME CARMEN, MEDIDOM OU DAGONE

1 IÈRE ÉTAPE

VOTRE CAISSON

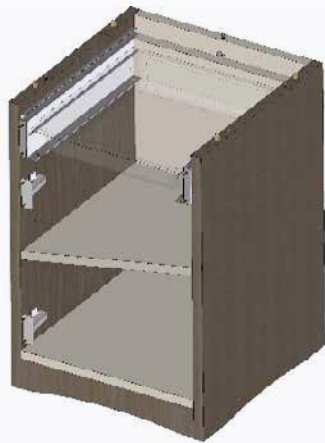

- ▶ Le caisson extérieur est unique
- ▶ Les parties intérieures non visibles sont en coloris unique Crème RAL 1013
- ▶ La poignée standard est métallique : Coloris unique gris alu, avec entraxe 160 mm



RAL 1013

2 IÈME ÉTAPE

VOS PLATEAUX



GAMME CARMEN

- ▶ Épaisseur 19 mm
- ▶ Débordant du chevet
- ▶ Chants plaqués



GAMME MEDIDOM

- ▶ Épaisseur 30 mm
- ▶ Affleure du chevet
- ▶ Chants plaqués



OPTION

- ▶ Galerie 3 côtés
- ▶ Uniquement sur le chevet

3 IÈME ÉTAPE

VOS FAÇADES



POUR LA GAMME CARMEN ET MEDIDOM

- ▶ Chants ABS 2 mm
- ▶ Agglo 19 mm

4 IÈME ÉTAPE

VOS POIGNÉES



POIGNÉE STANDARD MÉTAL

- ▶ Coloris unique gris alu
- ▶ Avec entraxe 160 mm



LONGUE POIGNÉE MÉTAL

- ▶ Coloris unique gris alu
- ▶ Avec entraxe 192 mm



POIGNÉE EN BOIS MASSIF

- ▶ Avec entraxe 128 mm
- ▶ A teinter ou à laquer
- ▶ Coloris à définir dans notre nuancier



POIGNÉE EN BOIS BOUTON

- ▶ Diamètre 40 mm
- ▶ A teinter ou à laquer
- ▶ Coloris à définir dans notre nuancier

EXEMPLE DE COMPOSITION



MODÈLE MEDIDOM

- ▶ Épaisseur 30 mm
- ▶ Avec option galerie 3 côtés



AMBIANCE
MEDIDOM



MOBILIER MEDIDOM



CHEVET

DIMENSIONS L372 x P460 x H691 mm
L465 x P573 x H824 mm
avec réfrigérateur 30L

- ▶ 2 roulettes de mobilité à l'arrière
- ▶ 1 tiroir avec bac amovible
- ▶ 1 étagère avec évidement pour bouteille
- ▶ Porte charnière à gauche en standard, à droite en option



CHEVET 2 NICHES

DIMENSIONS L394 x P451 x H605 mm

- ▶ Sans porte, sans tiroir
- ▶ 1 tiroir en option



COMMODE

DIMENSIONS L802 x P561 x H768 mm

- ▶ 3 tiroirs sur coulisse métal avec butée anti-chute



ARMOIRE 1 PORTE

DIMENSIONS L602 x P561 x H1803 mm

- ▶ Charnière à gauche
- ▶ 1 étagère
- ▶ 1 penderie



ARMOIRE 2 PORTES

DIMENSIONS L1052 x P561 x H1803 mm

- ▶ 1 étagère en haut sur toute la largeur
- ▶ 3 demi-étagères
- ▶ 1 penderie à droite



TABLE COMMODE

DIMENSIONS L1373 x P561 x H768 mm

- ▶ Pied unique pour un accès ouvert, accès pour bridge largeur 600 mm et hauteur 720 mm
- ▶ 3 tiroirs à droite



TABLE

DIMENSIONS L802 x P561 x H768 mm



TABLE BUREAU

DIMENSIONS L1002 x P561 x H768 mm

- ▶ 1 tiroir à droite
- ▶ Accès pour le bridge à gauche

AMBIANCE MEDIDOM	COLORIS PRINCIPAL MOBILIER		COLORIS DES ENTOURAGES, CHANTS ET MAIN COURANTE	MATÉRIAU
	Coloris Standard	Autres coloris hors standard		
PANNEAUX ASSORTIS AU MOBILIER	Intérieur décor Dragonnier clair, Chants assortis	Décor mélaminé au choix dans notre nuancier, épaisseur 30 mm	Chants assortis	Panneaux aggloméré 30 mm mélaminé
MOBILIER				Caisson en aggloméré 19 mm mélaminé / Chants ABS 1 mm. Plateaux en aggloméré 30 mm mélaminé / Chants ABS 1 mm

Garantie 2 ans* dans des conditions normales d'utilisation et hors pièces d'usures - voir instructions d'utilisations



AMBIANCE
CARMEN



MOBILIER CARMEN



CHEVET

DIMENSIONS L445 x P447 x H681 mm
L538 x P560 x H814 mm
avec réfrigérateur 30L

- ▶ 2 roulettes de mobilité à l'arrière
- ▶ 1 tiroir avec bac amovible
- ▶ 1 étagère avec évidement pour bouteille
- ▶ Porte charnière à gauche en standard, à droite en option



ARMOIRE 1 PORTE

DIMENSIONS L675 x P548 x H1793 mm

- ▶ Charnière à gauche
- ▶ 1 étagère
- ▶ 1 penderie



ARMOIRE 2 PORTES

DIMENSIONS L1125 x P548 x H1793 mm

- ▶ 1 étagère en haut sur toute la largeur
- ▶ 3 demi-étagères
- ▶ 1 penderie à droite



COMMODE

DIMENSIONS L875 x P548 x H758 mm

- ▶ 3 tiroirs sur coulisse métal avec butée anti-chute



TABLE COMMODE

DIMENSIONS L1416 x P548 x H758 mm

- ▶ Pied unique pour un accès ouvert, accès pour Bridge largeur 600 mm et hauteur 720 mm
- ▶ 3 tiroirs à droite



TABLE

DIMENSIONS L875 x P548 x H758 mm



TABLE BUREAU

DIMENSIONS L1075 x P548 x H758 mm

- ▶ 1 tiroir à droite
- ▶ Accès pour le bridge à gauche



CHAISE

DIMENSIONS L490 x P525 x H870 mm

- ▶ **ASSISE** L490 x P420 x H450 mm
- ▶ **Poids maximum patient** 100 kg
- ▶ Revêtement PVC au choix



BRIDGE

DIMENSIONS L540 x P560 x H870 mm

- ▶ **ASSISE** L540 x P450 x H450 mm
- ▶ **Poids maximum patient** 100 kg
- ▶ Revêtement PVC au choix
- ▶ Hauteur accoudoirs : 64 cm

AMBIANCE CARMEN		COLORIS PRINCIPAL MOBILIER		COLORIS DES ENTOURAGES, CHANTS ET MAIN COURANTE	MATÉRIAU
		Coloris Standard	Autres coloris hors standard		
PANNEAUX ASSORTIS AU MOBILIER	ABÉLIA	Intérieur décor Chêne Lindberg, chant abs collés ral 7030, main courante ral 7030, Bouchons polyéthylène ral 7030	Décor mélaminé au choix dans notre nuancier, épaisseur 19 mm	Main courante acier peinte : ral 1001 et Bouchons polyéthylène ral 1001 Chants ABS collés ral 1001	Main courante acier peinte Panneaux en aggloméré 19 mm Mélaminé / Chants ABS
	CARMEN	Intérieur décor Chêne Lindberg, chants assortis et panneau pied : Main courante métal peint lisse et bouchons polyéthylène ral 7030	Décor mélaminé au choix dans notre nuancier, épaisseur 30 mm	Panneau Pied : Main courante acier peinte : ral 1001 et Bouchons polyéthylène ral 1001 Chants ABS collés ral 1001	Main courante acier peinte Panneaux aggloméré 30 mm mélaminé / Chants ABS
	CARMEN réserv. bar.bois				
MOBILIER		Intérieur décor Chêne Lindberg, entourage ral 7030	Décor mélaminé au choix dans notre nuancier, épaisseur 19 mm	Chants coloris standard ral 1001	Caisson en aggloméré 19 mm mélaminé / Chants ABS 1 mm. Plateaux en aggloméré 19 mm mélaminé / Chants ABS 1 mm

Garantie 2 ans* dans des conditions normales d'utilisations et hors pièces d'usures - voir instructions d'utilisations



AMBIANCE
AUZENCE



MOBILIER AUZENCE

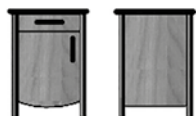

CHEVET

DIMENSIONS L441 x P475 x H751 mm
L535 x P576 x H884 mm
avec réfrigérateur 30L

- ▶ 4 pieds fixes
- ▶ 1 tiroir
- ▶ 1 étagère avec évidement pour bouteille
- ▶ 1 porte charnières à gauche



COMMODE

DIMENSIONS L872 x P586 x H775 mm

- ▶ 3 tiroirs

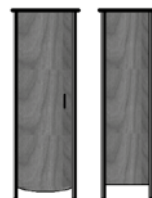

ARMOIRE 1 PORTE

DIMENSIONS L672 x P596 x H1815 mm

- ▶ Charnière à gauche
- ▶ 1 étagère
- ▶ 1 penderie

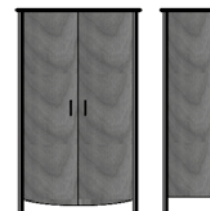

ARMOIRE 2 PORTES

DIMENSIONS L1122 x P596 x H1815 mm

- ▶ 1 étagère en haut sur toute la largeur
- ▶ 3 demi-étagères
- ▶ 1 penderie à droite

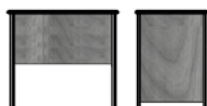

TABLE DE CHAMBRE

DIMENSIONS L872 x P586 x H775 mm



TABLE COMMODE

DIMENSIONS L1470 x P586 x H775 mm

- ▶ 3 tiroirs à droite



TABLE BUREAU

DIMENSIONS L872 x P586 x H775 mm

- ▶ 1 tiroir à droite
- ▶ Accès pour le bridge à gauche

AMBIANCE AUZENCE	COLORIS PRINCIPAL MOBILIER		COLORIS DES ENTOURAGES, CHANTS ET MAIN COURANTE	MATÉRIAU
	Coloris Standard	Autres coloris hors standard		
PANNEAUX ASSORTIS AU MOBILIER	Intérieur décor Dragonnier Gris, chants, mains courantes métal peint et montants ral 7030	Décor mélaminé au choix dans notre nuancier	Mains courantes : métal peint : ral 7030 Entourage Laque : ral 7030	Montants (crosses) en bois massif et décor intérieur en MDF mélaminé Main courante acier peinte
MOBILIER				Montants en tube acier peint et décor intérieur en MDF mélaminé (plateaux et portes caisson en aggloméré 19 mm mélaminé), chants vernis ou laqués au choix

Garantie 1 an* dans des conditions normales d'utilisations et hors pièces d'usures - voir instructions d'utilisations



MEDI REPOS

Les fauteuils **MEDI REPOS**® facilitent le transfert du lit au fauteuil et veillent au repos confortable des patients.

 ≤ 135kg



Inclinaison
jusqu'à
40°



LES + PRODUIT

PRATIQUE

- ▶ Dossier inclinable 40° par vérin à gaz.
- ▶ Manettes bilatérales d'inclinaison du dossier.
- ▶ Petites roulettes de mobilité sur les 2 pieds arrière.

ESTHÉTIQUE

- ▶ Les boiseries, Hêtre massif, sont teintées ou laquées afin de protéger le bois et d'en faciliter l'entretien.
- ▶ Choix des teintes selon notre nuancier (cf. Fiche nuanciers).
- ▶ Revêtement PVC selon notre nuancier (cf. Fiche nuanciers).



Poignées bilatérales
d'inclinaison du dossier



Roulettes de déplacement



	ASSISE				DOSSIER	ACCOUDOIRS	HORS TOUT			POIDS
	Largeur (entre accoudoirs)	Profondeur	Hauteur sol/siège	Épaisseur coussin	Hauteur	Hauteur	Largeur	Hauteur	Profondeur	
MEDI REPOS	52 cm	48 cm	46 cm	10 cm	73 cm	66/59 cm	69 cm	117 cm	74 cm	25 Kg
POUF	43 cm	47 cm	45 cm	10 cm	-	-	48 cm	45 cm	51 cm	? Kg



CONFORLENCE

Charge  ≤ 15kg



Plateau en MDF et chants laqués
Coulissement par roulements à billes
Parties métalliques coloris Ral 7030

LES + PRODUIT

PRATIQUE

- ▶ Hauteur du piètement 11 cm permettant un passage aisé sous les lits.
- ▶ 4 roulettes Ø 50 mm double galet , dont 2 avec frein.

SÉCURITÉ

- ▶ Large piètement de 71, 5 cm pour une meilleure stabilité.

2 VERSIONS

- ▶ Plateau unique non inclinable ou 2 plateaux indépendants.
- ▶ Hauteur variable assistée par vérin à gaz.
- ▶ Plateaux en MDF 19 mm.
- ▶ Arrondis avec galerie sur 3 côtés pour prévenir la chute d'objet.
- ▶ Plateau inclinable par crémaillère sur 5 positions pour le modèle 2 plateaux, réglette de lecture.





EVILENCE

Charge  ≤ 15kg



Plateau en aggloméré et chants ABS
Principe de colonne avec système à ressort
Parties métalliques coloris Ral 7030

LES + PRODUIT

CONCEPTION

- ▶ Plateau en mélaminé, épaisseur 19 mm
- ▶ Angles arrondis
- ▶ Galerie 3 côtés
- ▶ Réglette de lecture
- ▶ Coloris du plateau : Chêne Lindberg en standard

2 VERSIONS

- ▶ Plateau unique fixe ou 2 plateaux indépendants dont un inclinable.
- ▶ Option : Deux roues à frein.

	1 PLATEAU	2 PLATEAUX		AMPLITUDE LEVAGE	HAUTEUR PIÈTEMENT	CHARGE MAXIMUM	ROUES	POIDS
	Plateau unique fixe	Petit plateau fixe	Grand plateau Inclinaison < 40°					
EVILENCE	89,5 x 43,7 cm	-	-	76 à 115 cm	10 cm	15 kg	Ø 50 mm sans frein	13 kg
	-	27.6 x 43.3 cm	62.5 x 45 cm					
CONFORLENCE	91.7 x 4.3 cm	-	-	75.5 à 116	11 cm			16 kg
	-	31,5 x 43.6 cm	63 x 45.2 cm					

PVC



Dream Cosy Perle M2



Dream Cosy Or M2



Dream Cosy Havane M2



Dream Cosy Byzantine M2



Flanel Jade M1



Flanel Chanvre M1



Flanel Réglisse M1



Esprit Margaux M2



Ginkgo Tomette M1



Ginkgo Chocolat M1



Ginkgo Dune M1



Ginkgo Taupe M1



Ginkgo Menthe M1



Ginkgo Aigue Marine M1

Voir coloris Décors, chants (mélangé) et entourages (vernis, laque) à la section Lits médicalisés



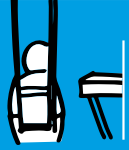

SYSTÈMES DE TRANSFERT

IL EXISTE 2 PRINCIPES DE TRANSFERT

- ▶ **Passif**, où le patient ne participe pas du tout au transfert. Il est transporté sans aucun appui au sol.
- ▶ **Participatif**, où le patient contribue au transfert. Ses pieds sont en appui sur le sol pour qu'il passe de la position assise à la position debout.

ET DONC 2 DISPOSITIFS DIFFÉRENTS

- ▶ Les lève-patients qui sont des appareils de transfert passif.
- ▶ Les verticalisateurs qui sont des appareils de transfert participatif.

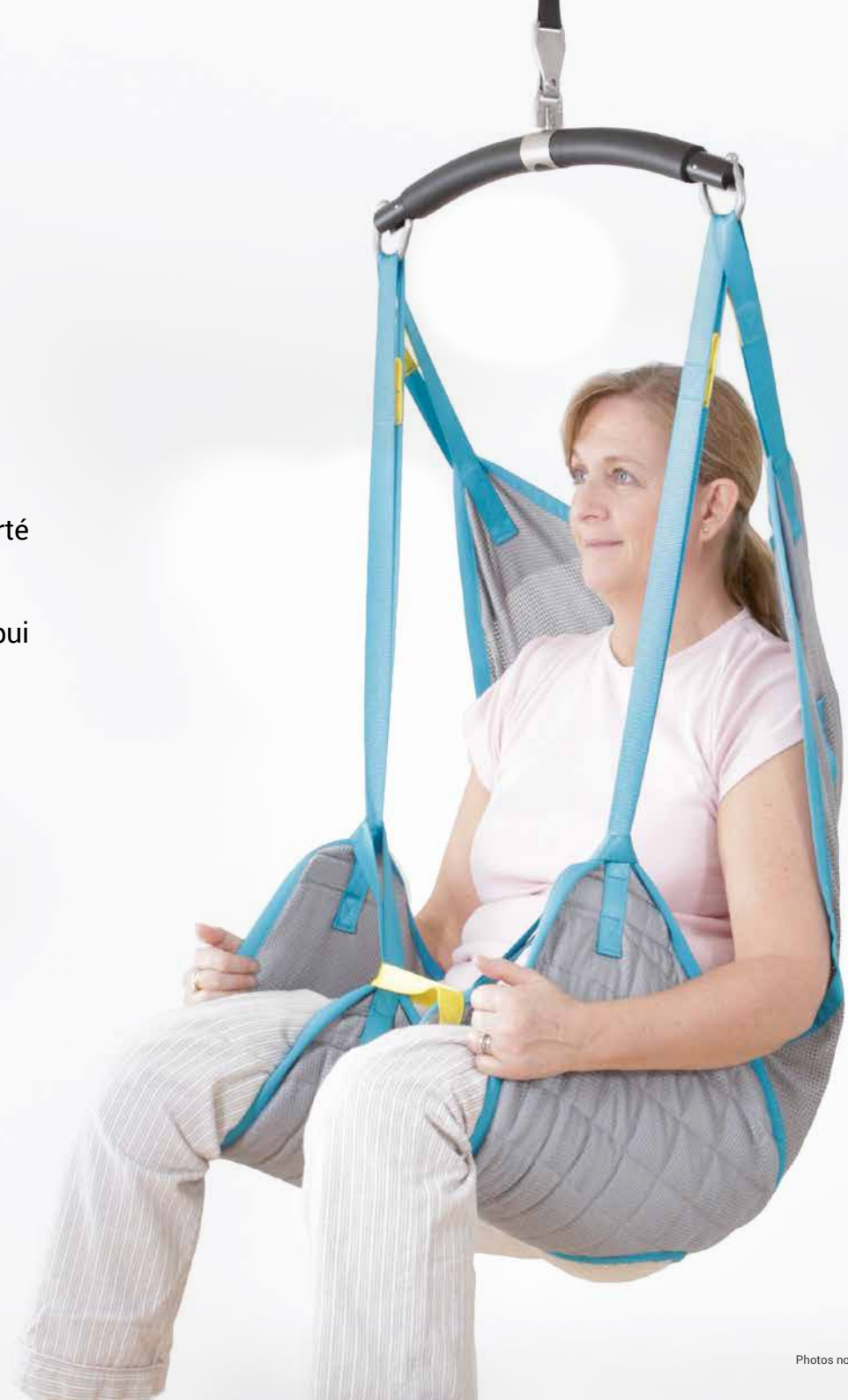



ELEV UP

Pour les transferts de la position assise vers la position debout.

≤ 150 kg



LES + PRODUIT

- Idéal pour les petits espaces, largeur hors tout : 62,5 cm.
- Repose-pieds antidérapant et très facile à nettoyer.
- Appui tibial réglable en hauteur.
- Facilement démontable et transportable.
- Poignées de préhension ergonomiques.



Bouton arrêt d'urgence



Appui tibias ajustable en hauteur



Poignées ergonomiques.



SANGLE POUR L'ELEV UP

Sangle Polypropylène



Mécanique, électrique et télécommande



Batteries et sangles

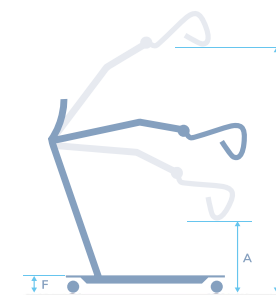
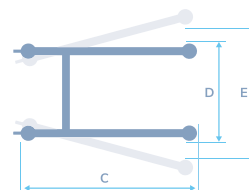

A	B	C	D	E	F	AUTONOMIE	MOTORISATION	POIDS
90 cm	174 cm	110 cm	62,5 cm	83 cm	10 cm	40/60 cycles avec une charge de 80 kg	LINAK IP 45 et IP 65	40 kg



WINN' MOTION 175

≤ 175 kg



Conforme à la norme en ISO 10535 : 2021 applicable aux lève-personnes pour transférer des personnes handicapées.

LES + PRODUIT

PRATICITÉ

- ▶ Léger et compact adapté au domicile sécurité
- ▶ Ergonomie
- ▶ Écartement des pieds
- ▶ Alarme d'indication sonore de déchargement des batteries

SÉCURITÉ

- ▶ Débrayage manuel du vérin en cas d'urgence
- ▶ Bouton d'arrêt d'urgence
- ▶ Vérin avec système anti-écrasement



Bouton arrêt d'urgence

Sangle Fletty avec têteière

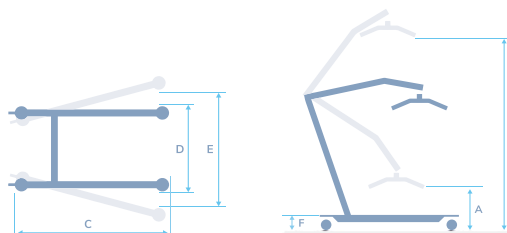

5
ANS
GARANTIE

Mécanique,
électrique
et télécommande

2
ANS
GARANTIE

Batteries
et sangles



EXISTE AUSSI EN FORMAT COMPACT



WINN'
MOTION 150

≤ 150 kg

- ▶ Démontable en 2 parties : facile à stocker et à transporter, poignée de déplacement ergonomique
- ▶ Boîtier de contrôle compact

	A	B	C	D	E	F	ROUES AV	ROUES AR	AUTONOMIE	MOTORISATION	POIDS
175	59 cm	185 cm	110 cm	65 cm	84 cm	12 cm	7,5 cm	10 cm	40/60 cycles avec une charge de 80 kg	LINAK IP 54	36 kg
150	39 cm	157 cm	95 cm	55 cm	76 cm	11 cm	7,5 cm	7,5 cm	40/60 cycles avec une charge de 80 kg	LINAK IP 54	28,8 kg

LES SANGLES COMPATIBLES AVEC WINN'MOTION 175 & 150

SANGLE DE BAIN

Le PVC pour le bain



FLETTY AVEC TÊTIÈRE

Le fletty pour les transferts les plus courants,



3D CONFORT

Répondre aux contraintes de mise place de personnes présentant des pathologies spécifiques.

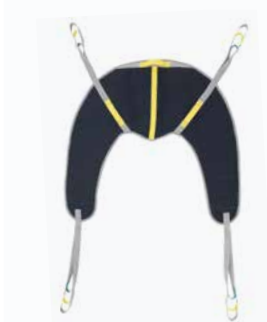

LES + PRODUIT

CONFORT

- ▶ Les zones positionnées sous les cuisses du patient sont rembourrées afin de permettre une meilleure mise en place de la sangle. Elles garantissent ainsi un meilleur maintien.

ERGONOMIE

- ▶ La symbolisation de la colonne vertébrale par un liseré jaune facilite le positionnement de la sangle notamment en position allongée.
- ▶ Les poignées de couleurs aident au guidage du patient lors des opérations de transfert.

TRAÇABILITÉ

- ▶ Identification par numéro de lot et année de fabrication.

PRÉCONISATIONS D'UTILISATION

TYPE DE TRANSFERT	SANGLES					
	SANGLE BAIN	SANGLE BAIN TÊTIÈRE	SANGLE FLETTY	SANGLE FLETTY TÊTIÈRE	SANGLE CONFORT 3D	SANGLE CONFORT 3D TÊTIÈRE
Assis ← → Assis	•	•	•	•	•	•
Assis ← → Allongé	•	•*	•	•*	•	•*
Douche et Bain	•	•	-	-	-	-
Vers et depuis les toilettes	•	•	-	-	-	-
Depuis le sol		•		•		•
ÉTAT FONCTIONNEL DU PATIENT	SANGLES					
	SANGLE BAIN	SANGLE BAIN TÊTIÈRE	SANGLE FLETTY	SANGLE FLETTY TÊTIÈRE	SANGLE CONFORT 3D	SANGLE CONFORT 3D TÊTIÈRE
Instabilité de la tête		•		•		•
Rétraction du corps	-	-	-	-	•	•
Amputation des membres inférieurs	POUR AMPUTATION AU NIVEAU DU GENOU : FAIRE PASSER CHAQUE SANGLE SOUS LES 2 CUISSES.					
TAILLE M	102 104 004	102 104 016	102 107 012	102 107 016	102 105 012	102 105 016
TAILLE L	102 104 013	102 104 017	102 107 013	102 107 017	102 105 013	102 105 017
MATIÈRE	POLYESTER PVC		POLYPROPYLÈNE		POLYESTER 3D	
QUALITÉ	TEXTILE IMPERMÉABLE		TEXTILE NON-ADHÉRENT		TEXTILE RESPIRANT	
LAVAGE ET ENTRETIEN						
PARTICULARITÉS			REMBOURRAGE SOUS LES CUISSES		REMBOURRAGE SOUS LES CUISSES	
POUR LES SANGLES AVEC TÊTIÈRE : RENFORT DE LA PARTIE SUR LAQUELLE REPOSE LA TÊTE						

*Recommandée



3 RÉGLAGES
pour des patients
de 1,50 m à 1,90 m



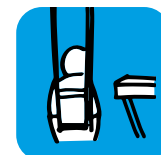

SOLAR 185

 ≤ 185 kg



Mécanique, électrique
et télécommande



Batteries
et sangles

LES + PRODUIT

ESTHÉTISME

Largement inspiré du design scandinave, souligné par une structure métallique avec des tubulures rondes, le Solar a un design unique et élégant.

ERGONOMIE

Les larges poignées, ainsi que l'écartement électrique des pieds facilitent sa manipulation.

SÉCURITÉ

Le système breveté d'accroche des sangles sur le cintre est simple et sécurisé.

MAINTENANCE

Le système électrique est doté d'une alarme pour la maintenance (conformément à la norme relative aux lève-personnes EN ISO 10535).



SOLAR 185

LÈVE-PERSONNES



Télécommande ergonomique avec indicateur de maintenance et d'état de charge des batteries



Système mécanique d'abaissement d'urgence de la hauteur variable



Capot de protection escamotable pour faciliter le nettoyage

Compatibilité entre sangles et appareil

Exigences relatives aux éléments de soutien (normes EN ISO 10535:2021)

Le fabricant de l'élément de soutien doit indiquer le ou les lève-personnes (spécifiés dans le domaine d'application) et la ou les barres de préhension qui sont compatibles avec celui-ci afin de garantir une combinaison sûre. Les instructions d'utilisation doivent indiquer le ou les types ainsi que le ou les modèles des éléments de soutien, par exemple le nombre de points de connexion, les dimensions et les matériaux des dispositifs de connexion pouvant être utilisés en combinaison avec la barre de préhension.



Un système d'accroche de sangles breveté, permettant une sécurisation des transferts

N° brevet EP 1444791 B1



Remplacement du cintre sans outils



Relevage du sol

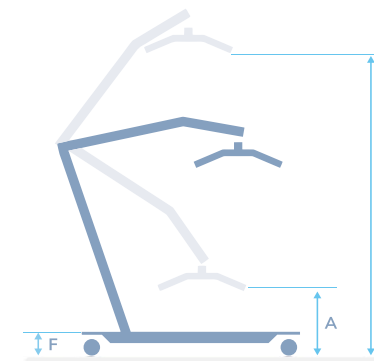
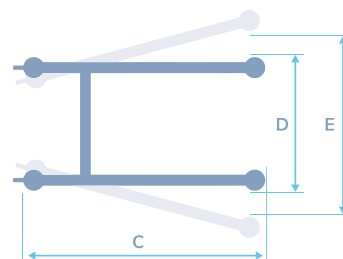

A	B	C	D	E	F	AUTONOMIE	MOTORISATION	POIDS
49 cm	185 cm	112 cm	70 cm	92 cm	12 cm	40/60 cycles avec une charge de 80 kg	LINAK	45 kg

Universal Basic

Pour le transfert des patients ayant une instabilité du tronc

Sans têteière



Scannez pour voir la vidéo



Modèle

Ref.

● Universal Basic HS XS	009-09823
● Universal Basic HS S	009-09824
● Universal Basic HS M	009-09825
● Universal Basic HS L	009-09826
● Universal Basic HS XL	009-09827
● Universal Basic HS XXL	009-09828

Universal Confort

Pour le transfert des patients avec handicaps lourds

Sans têteière



Modèle

Ref.

● Universal Confort XS	009-09843
● Universal Confort S	009-09844
● Universal Confort M	009-09845
● Universal Confort L	009-09846
● Universal Confort XL	009-09847
● Universal Confort XXL	009-09848

Universal Amputés

Pour le transfert des patients amputés

Sans têteière



Modèle

Ref.

● Universal Amputee XS	009-09743
● Universal Amputee S	009-09744
● Universal Amputee M	009-09745
● Universal Amputee L	009-09746
● Universal Amputee XL	009-09747
● Universal Amputee XXL	009-09748

Avec têteière



Scannez pour voir la vidéo



Modèle

Ref.

● Universal Basic HS Mesh XS	009-09833
● Universal Basic HS Mesh S	009-09834
● Universal Basic HS Mesh M	009-09835
● Universal Basic HS Mesh L	009-09836
● Universal Basic HS Mesh XL	009-09837
● Universal Basic HS Mesh XXL	009-09838

Avec têteière



Scannez pour voir la vidéo



Modèle

Ref.

● Universal Confort HS XS	009-09763
● Universal Confort HS S	009-09764
● Universal Confort HS M	009-09765
● Universal Confort HS L	009-09766
● Universal Confort HS XL	009-09767
● Universal Confort HS XXL	009-09768

Avec têteière



Scannez pour voir la vidéo



Modèle

Ref.

● Universal Amputee HS XS	009-09753
● Universal Amputee HS S	009-09754
● Universal Amputee HS M	009-09755
● Universal Amputee HS L	009-09756
● Universal Amputee HS XL	009-09757
● Universal Amputee HS XXL	009-09758

Toilettes

Pour le transfert vers les toilettes



Scannez pour voir la vidéo



Modèle

- Toilet sling XS
- Toilet sling S
- Toilet sling M
- Toilet sling L
- Toilet sling XL
- Toilet sling XXL

Ref.

- 009-09543
- 009-09544
- 009-09545
- 009-09546
- 009-09547
- 009-09548

DOSSIER BAS

Pour le transfert des patients avec un maintien du tronc et de la tête



Scannez pour voir la notice



Modèle

- Low Back XS
- Low Back S
- Low Back M
- Low Back L
- Low Back XL
- Low Back XXL

Ref.

- 009-09633
- 009-09634
- 009-09635
- 009-09636
- 009-09637
- 009-09638

6 TAILLES DE SANGLES PAR RÉFÉRENCE

XS S M L XL XXL

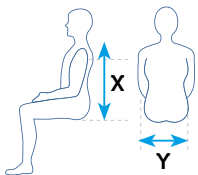

	XS	S	M	L	XL	XXL
Y (Distance entre les hanches)	37 cm	42 cm	48 cm	52 cm	68 cm	78 cm
X (Distance entre coup et assise)	50 cm	55 cm	66 cm	75 cm	75 cm	75 cm



Chaque sangle est muni d'un QR code renvoyant vers une vidéo et une notice d'utilisation.

SWL 275kg



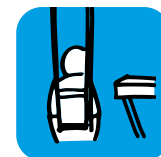

STELLAR 170

 ≤ 170 kg



Mécanique, électrique
et télécommande



Batteries
et sangles

LES + PRODUIT

ESTHÉTISME

Largement inspiré du design scandinave, souligné par une structure métallique avec des tubulures rondes, le Stellar a un design unique et élégant.

ERGONOMIE

Les larges poignées, ainsi que l'écartement électrique des pieds facilitent sa manipulation.

SÉCURITÉ

Le système breveté d'accroche des sangles sur le cintre est simple et sécurisé.

MAINTENANCE

Le système électrique est doté d'une alarme pour la défaillance ou décharge des batteries (4.3.1.16).

(conformément à la norme relative aux lève-personnes EN ISO 10535)



Système d'accroche du câble de charge



Poignée d'aide à la mise en position debout



Appui tibias ajustable en hauteur et en inclinaison

Les vertus du verticalisateur

Au-delà du fait d'être un appareil de transfert, le verticalisateur a d'autres vertus. En effet il peut être utilisé pour faire de la prévention des escarres, effectuer un change ou des soins ou bien comme dispositif d'aide à la rééducation à la station debout et ou la marche.

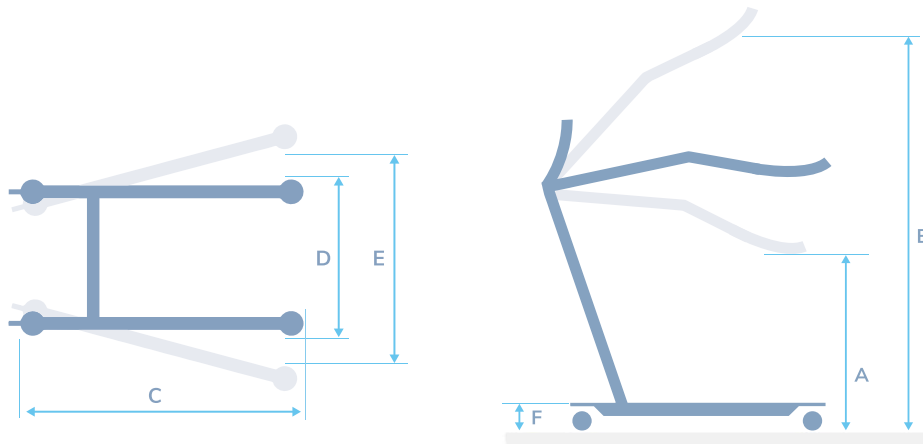

A	B	C	D	E	F	AUTONOMIE	MOTORISATION	POIDS
70 cm	155 cm	89 cm	70 cm	83 cm	12 cm	60/80 cycles avec une charge de 80 kg	LINAK	51 kg

SANGLE ERGO

1 Boucle



Scannez pour voir la vidéo



Modèle

- Standing S
- Standing M
- Standing L
- Standing XL
- Standing XXL

Ref.

- 009-09594
- 009-09595
- 009-09596
- 009-09597
- 009-09598

2 Boucles (pour les patients corpulents)



Scannez pour voir la vidéo



Modèle

- Standing 2-belts XS
- Standing 2-belts S
- Standing 2-belts M
- Standing 2-belts L
- Standing 2-belts XL
- Standing 2-belts XXL

Ref.

- 009-09563
- 009-09564
- 009-09565
- 009-09566
- 009-09567
- 009-09568





PRÉVENTION D'ESCARRES





40^{ANS}

D'EXPERTISE AU SERVICE DU SOIN ET DU PATIENT

Depuis plus de 40 ans, sur nos sites de productions Winncare France à Nîmes et Miniac-Morvan, nos services R&D et médical conçoivent, développent et fabriquent notre gamme de Supports d'Aide à la Prévention et Traitement de l'Escarre. Ainsi, près de 270 000 matelas thérapeutiques statique ou dynamique et 280 000 coussins thérapeutiques sont fabriqués pour aider à la prévention et au traitement des risques d'escarres chez des patients en soins à domicile et en établissements de soins. Winncare vous propose des guides pour trouver le support thérapeutique adapté au besoin des patients et résidents à risque. Ces dispositifs médicaux sont des produits techniquement et cliniquement éprouvés.

PHYSIOPATHOLOGIE DE L'ESCARRE

MÉCANISMES DE DÉVELOPPEMENT D'UNE ESCARRE

Une escarre est une lésion localisée au niveau de la peau et/ou des tissus sous-jacents, située en général sur une proéminence osseuse. Elle est le résultat d'un phénomène de pression, ou de pression associée à du cisaillement à l'origine d'une hypoxie tissulaire.

L'hypoxie tissulaire est une **carence d'apport en oxygène des tissus**.

Les vaisseaux sanguins étant endommagés (écrasement des capillaires), le sang ne circule plus correctement pour approvisionner les cellules en oxygène entraînant ainsi le dépérissement des tissus superficiels comme la peau ou des tissus profonds comme les muscles.

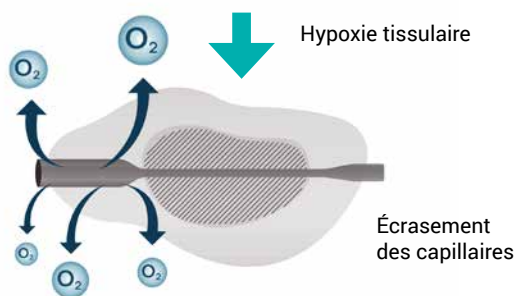

Le manque d'apport en oxygène peut être favorisé par des vaisseaux sanguins en mauvais état, notamment, à cause d'un diabète, d'une hypertension, d'un tabagisme ancien ou simplement du fait de leur vieillissement.

Capillaires sanguins

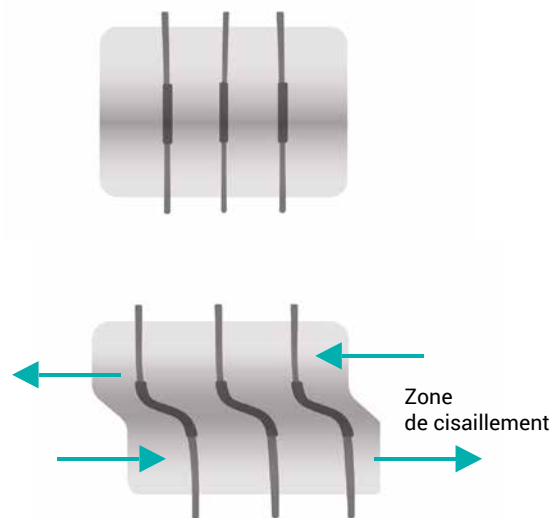

- **Cisaillement** : correspond à la conjonction de deux forces de surface opposées parallèles à la peau. Ces deux forces résultent en général du frottement de la peau lorsque le patient glisse sur un support (ex: en position semi-assise avec le buste relevé à plus de 30°) .

- **Friction** : correspond à l'abrasion directe de la peau soit sur le plan du lit, soit sur une protection d'incontinence qui va concourir à la fragilisation cutanée.





PRISE EN CHARGE DE L'ESCARRE

ENJEUX DE LA PRÉVENTION / Marché France

UN ENJEU DE SANTÉ PUBLIQUE

La prévention, la réduction des durées de cicatrisation et des récurrences des escarres sont des enjeux majeurs pour une meilleure qualité de vie des patients ou résidents et une réduction des (sur)coûts directs et indirects en établissements de santé, médico-sociaux et soins à domicile. Les supports de prévention des escarres sont une bonne pratique à fort impact pour la maîtrise du risque d'escarre.

UN POIDS ÉCONOMIQUE

3.35 milliards €

Coût global annuel de la prise en charge des escarres à domicile et à l'hôpital en 2011².

10 à 20 fois

Le coût économique d'une escarre de stade 4 est environ 10 à 20 fois plus élevé que le coût d'une escarre de stade 1 (14 108 € vs 1 214 €)³.

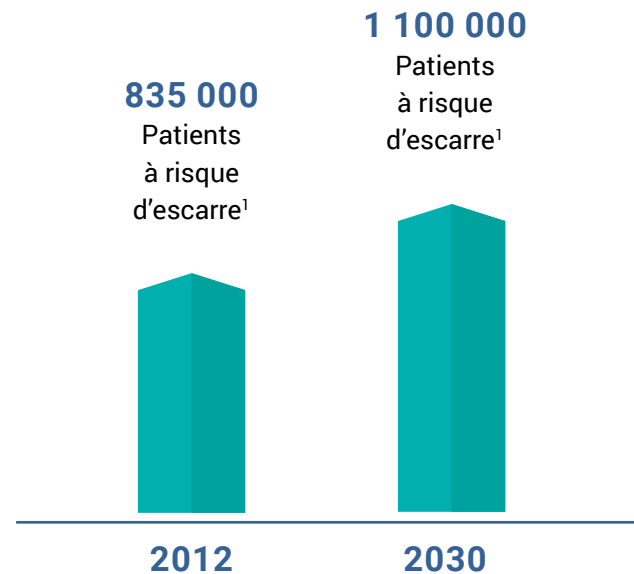

¹ Journal Officiel du 21 juillet 2005, Avis de projet de modification des conditions d'inscription des « dispositifs médicaux d'aide à la prévention des escarres », de la liste des produits et prestations remboursables prévue à l'article L. 165-1 du code de la sécurité sociale (LPP), annexe VII.

² Améliorer la qualité du système de santé et maîtriser les dépenses. Rapport Charges et produits - Propositions de l'Assurance Maladie pour 2014 (juillet 2013).

³ Bennett G, Dealay C, Posnett J. The cost of pressure ulcers in the UK. Age and Ageing, Volume 33, Issue 3, May 2004, Pages 230-235.

LE BON USAGE DES SUPPORTS DE PRÉVENTION DES ESCARRES

AGIR SUR LES ÉLÉMENTS CLÉS



GESTION
DU MICROCLIMAT

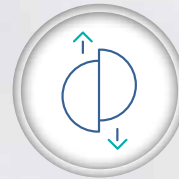

FRICTION



PRESSION

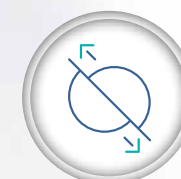

CISAILLEMENT



DEFORMATION
TISSULAIRE

Détecter

Prévenir

Positionner

Analyser

Soigner

Surveiller

Évaluer

LA RÉPONSE WINNCARE UNE GAMME COMPLÈTE DE SUPPORTS

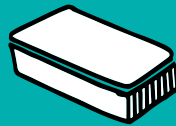

MATELAS



COUSSIN



POSITIONNEMENT
FAUTEUIL



POSITIONNEMENT
LIT

DÉTECTER POUR PRÉVENIR AVEC LE BON PROTOCOLE

ÉVALUATION DU RISQUE D'ESCARRE(S)

OBJECTIFS

- Mesurer le niveau de risque de survenue d'escarre(s)
- Mettre en œuvre une stratégie de prévention d'escarre(s) adaptée et efficace

MOYENS

- Évaluation du niveau de risque d'escarre(s) avec des outils d'aide à l'évaluation des facteurs prédictifs : échelle de Norton ou Braden
- ▶ L'évaluation est à réaliser par un professionnel de santé pour tout patient ou résident alité et/ou assis au fauteuil.
- ▶ Le jugement clinique doit toujours compléter ou pondérer cette évaluation



ÉCHELLE DE BRADEN

6 CRITÈRES

- Communication et perception sensorielle
- Humidité
- Activité
- Mobilité
- Nutrition
- Frictions et cisaillements

Accédez à notre évaluation interactive

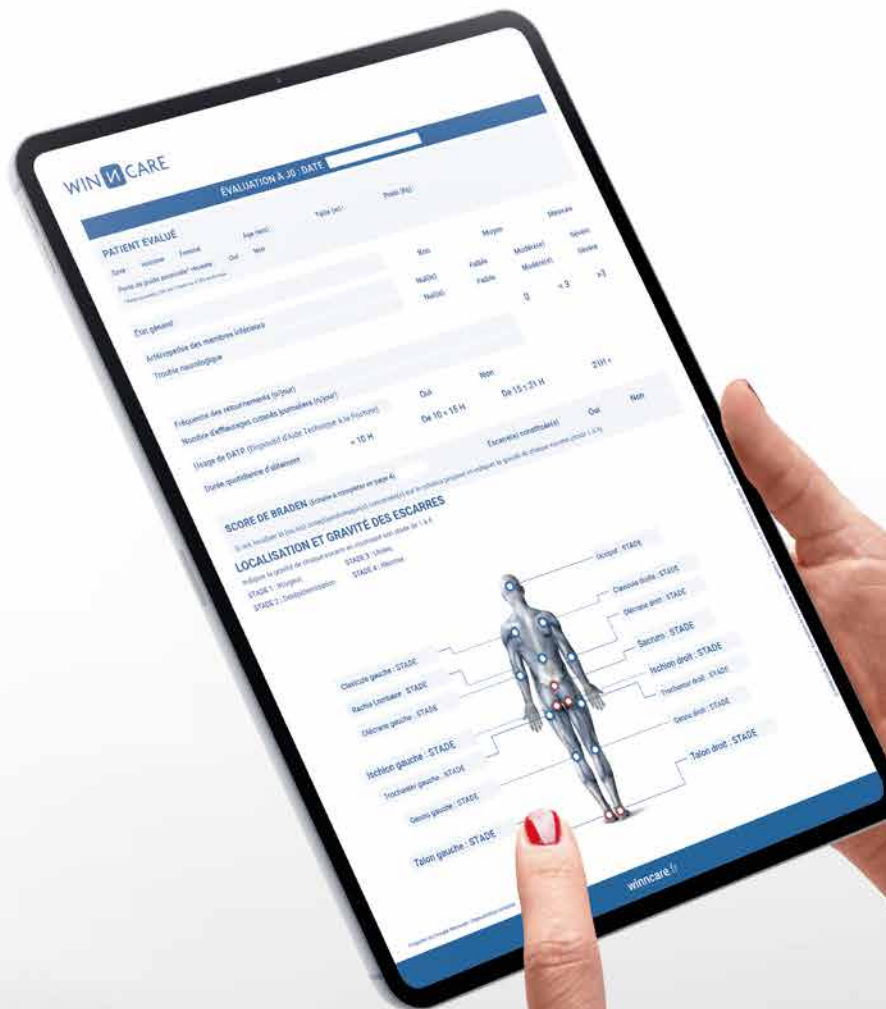

ÉCHELLE DE BRADEN

ANALYSE DES RÉSULTATS

WINNOCARE

ÉCHELLE DE BRADEN

ÉVALUATION DU RISQUE D'ESCARRES

☑ Cocher pour chacun des 6 critères d'évaluation la case correspondant à l'état du patient

		SCORES		
		J0	J FIN	
PERCEPTION SENSORIELLE <small>Capacité à répondre de manière adéquate à l'inconfort provoqué par la pression</small>	Complètement limité	Aucune réaction (plainte, action) à la douleur, due à une diminution de la conscience ou aux effets de sédatifs. OU Incapacité à sentir la douleur presque sur toute la surface du corps.	1	
	Très limité	Répond seulement à la douleur. Ne peut communiquer son inconfort associé par des plaintes ni de l'agitation. OU Attention de la sensibilité qui limite la capacité à sentir la douleur ou l'inconfort sur la moitié du corps.	2	<input type="checkbox"/>
	Légèrement diminué	Répond aux commandes verbales, mais ne peut pas toujours communiquer son inconfort ou son besoin d'être touché. OU A une sensibilité diminuée qui limite sa capacité à sentir la douleur ou l'inconfort à l'un des deux membres inférieurs ou aux deux.	3	<input type="checkbox"/>
	Aucune diminution	Répond aux commandes verbales. N'a aucun déficit sensoriel qui limite sa capacité à sentir et à exprimer sa douleur et son inconfort.	4	<input type="checkbox"/>
HUMIDITÉ <small>Degré d'humidité auquel est exposée la peau</small>	Constantement mouillée	La peau est presque constamment en contact avec la transpiration, l'urine, etc. L'hydratation de la peau est observée à chaque fois que le patient est tourné ou mobilisé.	1	
	Humide	La peau est souvent mais pas toujours humide. La literie doit être changée au moins une fois par équipe.	2	<input type="checkbox"/>
	Humidité occasionnelle	La peau est occasionnellement humide, un changement de la literie est nécessaire environ une fois par jour.	3	<input type="checkbox"/>
	Rarement humide	La peau est généralement sèche, la literie est changée selon les habitudes de l'équipe.	4	<input type="checkbox"/>
ACTIVITÉ <small>Degré d'activité physique</small>	Alité	Confiné au lit	1	
	Au fauteuil	Capacité à marcher très limitée ou inexistante. Ne peut supporter son propre poids et/ou doit être aidé au fauteuil ou fauteuil roulant.	2	<input type="checkbox"/>
	Marche occasionnelle	Marche occasionnellement durant la journée mais sur de petites distances avec ou sans aide. Prend la grande majorité du temps au lit ou au fauteuil.	3	<input type="checkbox"/>
	Marche fréquemment	Marche en dehors de sa chambre au moins 2 fois par jour et dans sa chambre au moins une fois toutes les 2 heures durant la journée.	4	<input type="checkbox"/>
MOBILITÉ <small>Capacité à changer et à contrôler la position du corps</small>	Complètement immobile	Ne peut effectuer le moindre changement de position du corps ni de ses extrémités sans aide.	1	
	Très limitée	Effectue occasionnellement de légers changements de position du corps et de ses extrémités mais incapable d'effectuer de manière autonome de fréquents et importants changements de position.	2	<input type="checkbox"/>
	Légèrement limitée	Effectue seul de fréquents petits changements de position du corps et de ses extrémités.	3	<input type="checkbox"/>
	Aucune limitation	Effectue des changements de position majeurs et fréquents sans aide.	4	<input type="checkbox"/>
NUTRITION <small>Habitudes alimentaires</small>	Très pauvre	Ne mange jamais un repas complet. Mange rarement plus de trois aliments appropriés. Mange 2 rations de protéines ou moins par jour (viande ou produits laitiers). Boit peu. Ne prend pas de suppléments alimentaires liquides. OU Est à jeun et/ou est hydraté par voie orale ou intraveineuse depuis plus de deux jours.	1	
	Probablement inadéquate	Mange rarement un repas complet et mange en général essentiellement la moitié des aliments proposés. Prend seulement 3 rations de viande ou de produits laitiers par jour. Peut prendre occasionnellement un supplément diétiétique. OU Reçoit moins que la quantité optimale requise par un régime liquide ou par sondes.	2	<input type="checkbox"/>
	Adéquate	Mange plus de la moitié des repas. Mange 4 rations de protéines (viande, produits laitiers) par jour. Prend occasionnellement un repas, mais généralement prend un supplément alimentaire s'il est proposé. OU Est alimenté par sonde ou nutrition parentérale, adaptée à la plupart de ses besoins nutritionnels.	3	<input type="checkbox"/>
	Excellente	Mange presque la totalité de chaque repas. Ne refuse jamais un repas. Prend habituellement au moins quatre rations de viande ou de produits laitiers par jour. Mange occasionnellement entre les repas. Ne reçoit aucun supplément alimentaire.	4	<input type="checkbox"/>
FRICION ET CISAILLEMENT	Problème	Reçoit une assistance modérée à complète pour se mobiliser. Se relève complètement dans le lit sans glisser sur les draps, sur les oreillers. Glisse fréquemment dans le lit ou le fauteuil, nécessite de fréquentes repositionnements avec un minimum d'aide. Spasmes, contractures, ou agilité pouvant provoquer constamment des frictions.	1	
	Problème potentiel	Se mobilise difficilement ou requiert un minimum d'aide pour faire. Durant le transfert, la peau glisse contre les draps, le chassis, les contractures ou autres appareils. Garde le plupart du temps une position relative bonne position au fauteuil ou au lit, mais glisse occasionnellement vers le bas.	2	<input type="checkbox"/>
	Aucun problème apparent	Se mobilise seul au lit et au fauteuil et a suffisamment de force musculaire pour se soulever complètement durant le transfert. Garde en tout temps une bonne position au lit et au fauteuil.	3	<input type="checkbox"/>

J0 J FIN

0 0

SCORE TOTAL

RÉSULTAT :
 Score ≥ 18 : risque faible
 Score entre 13 et 17 : risque modéré
 Score entre 8 et 12 : risque élevé
 Score ≤ 7 : risque très élevé

Vos commentaires :

Envoyer le formulaire **Réinitialiser le formulaire**

© WINNOCARE Group - Document de la ligne d'audit - BRADEN - Document de WINNOCARE 2022 - Singapour. © Hainemann/Deutscher

winnocare.fr

SCORE DE BRADEN	NIVEAU DE RISQUE	INDICATIONS
23 - 18	Risque nul à faible	Patient en situation d'alitement de quelques jours, se mobilisant seul et sans problème.
17 - 13	Risque faible à moyen	Patient alité de 10 à 15 heures, qui se mobilise seul avec difficultés sans trouble neurologique important, sans artériopathie, état général bon à moyen.
12 - 8	Risque moyen à élevé	Patient levé dans la journée, alité plus de 15 heures.
< 8	Risque élevé	Patient non levé dans la journée, état général mauvais et/ou ayant une artériopathie et/ou un trouble neurologique sévère récent.

L'évaluation doit être associée à un jugement clinique. L'échelle est quantifiée dès la prise en charge de la personne et doit être révisée chaque fois qu'un évènement, relatif à l'évolution de la pathologie ou à l'état général de la personne, engendre des modifications en matière de prévention.

ÉCHELLE DE NORTON

5 CRITÈRES

- Condition physique
- Condition mentale
- Activité
- Mobilité
- Incontinence

Accédez à notre évaluation interactive



The image shows a hand holding a tablet displaying a clinical follow-up form for WINNOCARE. The form is titled 'SUIVI CLINIQUE APRÈS COMMERCIALISATION' and includes several sections: 'CODE WINNOCARE', 'PRODUITS ÉVALUÉS', 'LIEU D'ÉVALUATION', 'OBJECTIFS', 'MATERIEL ET MÉTHODE', 'CORRESPONDANT WINNOCARE ET DESTINATAIRE DU FORMULAIRE', 'PSDM (PRESTATAIRE DE SERVICES ET DISTRIBUTEUR DE MATÉRIEL S)', and 'VALIDATION DE L'ÉVALUATION'. The form is designed for data entry and includes checkboxes and text input fields.

ÉCHELLE DE NORTON

ANALYSE DES RÉSULTATS

WINCARE

ÉCHELLE DE NORTON

ÉVALUATION DU RISQUE D'ESCARRES

▶ Cocher pour chacun des 5 critères d'évaluation la case correspondant à l'état du patient

			SCORES	J0	J FIN
CONDITION PHYSIQUE	Très mauvaise	État clinique critique ou précaire, stade terminal	1		
	Mauvaise	État clinique instable, paraît en mauvaise santé	2	<input type="checkbox"/>	<input type="checkbox"/>
	Moyenne	État clinique généralement stable, paraît en bonne santé	3	<input type="checkbox"/>	<input type="checkbox"/>
	Bonne	État clinique stable, paraît en bonne santé et bien nourri	4	<input type="checkbox"/>	<input type="checkbox"/>
CONDITION MENTALE	Stupeur	Difficile à stimuler, léthargique, semi-conscience, coma superficiel	1		
	Confusion	Désorienté (1 fois sur 2), conversation parfois inappropriée, agité, surveillé pour le quotidien	2	<input type="checkbox"/>	<input type="checkbox"/>
	Apathique	Désorienté (1 fois sur 3), passif, déprimé, non motivé pour les activités quotidiennes.	3	<input type="checkbox"/>	<input type="checkbox"/>
	Alerte	Participe activement à toutes les activités de la vie quotidienne.	4	<input type="checkbox"/>	<input type="checkbox"/>
ACTIVITÉ	Alité	Confiné au lit en raison de son état et/ou sur prescription médicale, ne quitte pas le lit plus d'une heure / jour	1		
	Confiné au fauteuil	Plus de 4 heures par jour, marche seulement pour aller au fauteuil	2	<input type="checkbox"/>	<input type="checkbox"/>
	Marche avec aide	Incapable de marcher sans assistance et surveillance	3	<input type="checkbox"/>	<input type="checkbox"/>
	Ambulant	Capable de marcher de manière indépendante, marche avec canne	4	<input type="checkbox"/>	<input type="checkbox"/>
MOBILITÉ	Immobile	Incapable de bouger et de changer de position	1		
	Très limitée	Incapable de bouger et de changer de position sans aide, paralysie, contractures	2	<input type="checkbox"/>	<input type="checkbox"/>
	Légèrement limitée	Limité pour bouger et contrôler ses membres, assisté pour changer de position	3	<input type="checkbox"/>	<input type="checkbox"/>
	Complète	Bouge et contrôle tous ses membres volontairement, indépendant pour se mobiliser	4	<input type="checkbox"/>	<input type="checkbox"/>
INCONTINENCE	Urinaire et fécale	Ne contrôle jamais des intestins et vessie, a de 7 à 10 incontinences / 24 heures	1		
	Incontinence urinaire	A de 3 à 5 incontinences urinaires ou diarrhéiques par 24 heures	2	<input type="checkbox"/>	<input type="checkbox"/>
	Occasionnelle	A de 1 à 2 incontinences urinaires ou de selles par 24 heures	3	<input type="checkbox"/>	<input type="checkbox"/>
	Continent	Contrôle total des intestins et de la vessie, a une sonde urinaire, sans incontinence	4	<input type="checkbox"/>	<input type="checkbox"/>

J0 J FIN

SCORE TOTAL

RÉSULTAT :
 Score de 5 à 12 = risque très élevé
 Score de 12 à 14 = risque élevé
 Score de 14 à 16 = risque moyen
 Score de 16 à 20 = risque faible

Vos commentaires :

Propriété du Groupe WinnCare - Reproduction interdite

winnicare.fr

SCORE DE NORTON	NIVEAU DE RISQUE	INDICATIONS
20 - 15	Risque nul à faible	Pas de facteur d'altération de l'état général, situation d'alitement de quelques jours, patient se mobilise seul sans problème. Evalué en dessous des seuils de risque des échelles validées.
14 - 3	Risque faible à moyen	Patient alité de 10 à 15 heures, qui se mobilise seul avec difficultés, sans trouble neurologique important, sans artériopathie, état général bon à moyen.
12 - 9	Risque moyen à élevé	Patient levé dans la journée, alité plus de 15 heures.
8-5	Risque élevé	Patient non levé dans la journée, état général mauvais et/ou ayant une artériopathie et/ou un trouble neurologique sévère récent.

L'évaluation doit être associée à un jugement clinique. L'échelle est quantifiée dès la prise en charge de la personne et doit être révisée chaque fois qu'un évènement, relatif à l'évolution de la pathologie ou à l'état général de la personne, engendre des modifications en matière de prévention.



GUIDE AU CHOIX DES MATELAS

SOLUTION WINNCARE

RISQUE D'ESCARRE NUL FAIBLE À MOYEN¹
 Alitement² < 15 heures/Jour
 • Patient qui se mobilise seul avec difficulté
 • Sans trouble neurologique important
 • Sans artériopathie
 • Etat général bon à moyen²

MATELAS STATIQUE

Fréquence des changements de position
 ≥ 8 fois par jour



MOUSSE HAUTE RÉSILIENCE

HEBERGEMENT 30 ≤ 130 kg 	PHARMA PLOTS 40 ≤ 90 ou 120 kg selon largeurs 	EPSUS 30 ≤ 120 kg
CLINIFLEX 30 ≤ 130 kg 	APLOT 40 ≤ 120 kg 	

RISQUE D'ESCARRE MOYEN À ÉLEVÉ¹
 Alitement² ≤ 15 heures/Jour
 Patient levé dans la journée²

MATELAS STATIQUE

Fréquence des changements de position
 ≥ 6 fois par jour

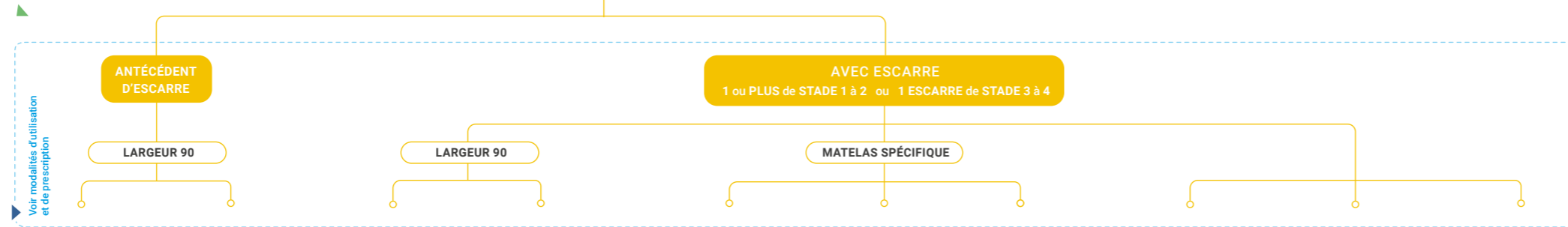

MOUSSE VISCOÉLASTIQUE³

ALOVA VMA63 30 ≤ 150 kg 	NOVA FORM 90 30 ≤ 160 kg 	ALOVA VMA64 30 ≤ 180 kg 	VITA FORM 4 40 ≤ 150 kg 	NOVA FORM HORS STANDARD 30 ≤ 160 kg 	ALOVA JUNIOR 15 ≤ 70 kg 	ALOVA XXL 135 ≤ 270 kg
---------------------------------------	--	---------------------------------------	---------------------------------------	---	---------------------------------------	--------------------------------------

Modalités de prescription et d'utilisation⁵

Dans les indications d'aide au traitement de l'escarre, l'association aux dispositifs de décharge localisée ou de positionnement est obligatoire. Le cas échéant, elle peut être associée à l'intervention d'auxiliaires médicaux.

(SUR) MATELAS À AIR MOTORISÉ

Fréquence des changements de position
 3 fois par jour



MULTI STRATES

UNIMAT 30 ≤ 140 kg 	ROTAMAT 30 ≤ 140 kg 	CARSOFT 4 40 ≤ 120 kg
----------------------------------	-----------------------------------	-------------------------------------

AUTOMATIQUE

airair one plus 30 ≤ 165 kg 	airFLOW phioa DIGITAL 30 ≤ 180 kg 	airair automorpho plus 30 ≤ 180 kg
---	---	--

AUTOMATIQUE

airair automorpho cenzor 30 ≤ 165 kg AT-12 30 ≤ 180 kg AT-15 & DV 30 ≤ 200 kg AT-20 	airair XXL 100 ≤ 270 kg
---	---------------------------------------

RISQUE D'ESCARRE ÉLEVÉ¹
 Alitement² ≤ 24 heures/ 24
 Patient en mauvais état général, et/ou ayant une artériopathie des membres inférieurs, et/ou un trouble neurologique sévère récent²

MATELAS À AIR MOTORISÉ

Fréquence des changements de position
 3 fois par jour

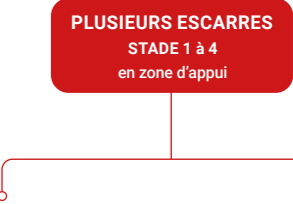

1: Selon échelle validée et jugement clinique
 2: Selon avis de la CNEDIMTS du 22/12/2009
 3: Différentes versions de matelas spécifiques sont disponibles : en taille XL, DUO, XXL et pédiatrique
 4: Recommandations EPUAP-NPIAP-PPPIA, 2019
 5: Gammes Carewave, Postura, Poz'In Form

À commander
sur le site (35)
Miniac-Morvan

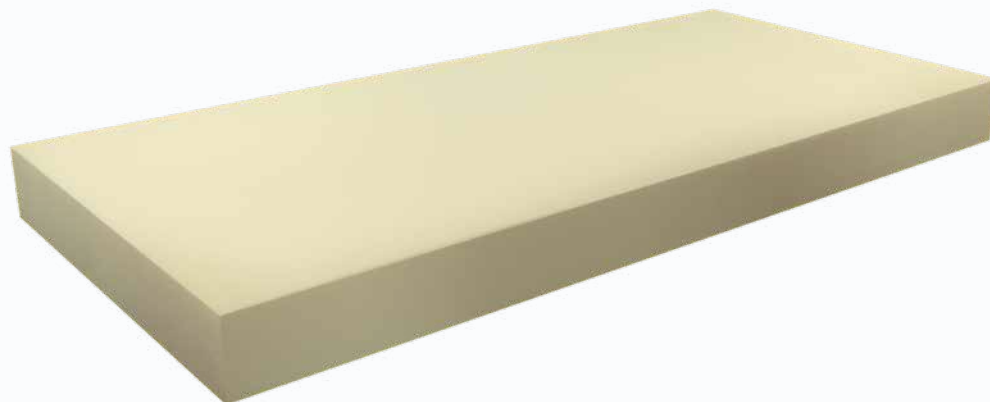

CARACTÉRISTIQUES PRINCIPALES

- ▶ Matelas monobloc en mousse de polyuréthane Haute Résilience (HR)
- ▶ Densité HR $\geq 27 \text{ kg/m}^3$
- ▶ Portance : 3,4 kPa
- ▶ Poids matelas : $\sim 8,3 \text{ kg}$
- ▶ Dimension du matelas : 196 x [largeur choisie] x 14 cm
- ▶ Disponible en plusieurs largeurs de couchages : 70, 80, 90, 120, 140 cm
- ▶ Dimension couchage : 200 x [largeur choisie] cm
- ▶ 4 types de conditionnements : Roulé comprimé unitaire ou par 6, carton individuel ou palette sachet



HEBERGEMENT

INDICATION THÉRAPEUTIQUE

Confort du patient en situation d'alitement de quelques jours, se mobilisant seul et sans problème, à risque nul de développer une escarre

30 \leq 130kg



NORMES NON FEU
EN 597 part 1 & 2
GPEM/CP D1-90 Classe D



85,00€ TTC avec PLV
- CODE 6229703 -

LES + PRODUIT

- Matelas conçu pour s'adapter à tous les types de lits médicalisés pour une position allongée en toute sécurité et confort
- Matelas réversible
- Matelas en une partie pour une bonne tenue sur le lit



Disponible
en housse PU 3 cotés

HOUSSE	CARTON INDIVIDUEL	PALETTE SACHET (par 12 unités)	ROULÉ COMPRIMÉ	
			Unitaire	Par 6 unités
	VMH[largeur]HIP3_CA	VMH[largeur]HIP3_SC	VMH[largeur]HIP3_R1	VMH[largeur]HIP3_RC

Exemple : VMH100HIP3_CA / VMA120HIP3_SC ...

À commander sur le site (35) Miniac-Morvan



CARACTÉRISTIQUES PRINCIPALES

- ▶ Matelas monobloc en mousse de polyuréthane Haute Résilience (HR)
- ▶ Densité HR ≥ 37 kg/m³
- ▶ Poids matelas : ~ 9,3 kg
- ▶ Dimension du matelas 90 x 198 cm, hauteur : 14 cm
- ▶ Dimension couchage : 200 x 90 cm
- ▶ 2 types de conditionnements : Roulé comprimé unitaire, carton individuel.



CLINIFLEX

INDICATION THÉRAPEUTIQUE

Confort du patient en situation d'alitement de quelques jours, se mobilisant seul et sans problème, à risque nul de développer une escarre

30 ≤ 130kg



NORMES NON FEU
EN 597 part 1 & 2

LES + PRODUIT

- Matelas conçu pour adapter aux contraintes des collectivités et s'adapter à tous les styles de lits médicalisés
- Matelas réversible
- Matelas avec découpes innovantes permettant de limiter les effets de friction et de cisaillement et d'absorber la cinématique des lits médicalisés

CAR
TEX

Disponible en housse CARTEX

	RÉFÉRENCE
MATELAS CLINIFLEX livré à l'unité sous carton	312588
HOUSSE DE RECHANGE	321200

À commander
sur le site (35)
Miniac-Morvan

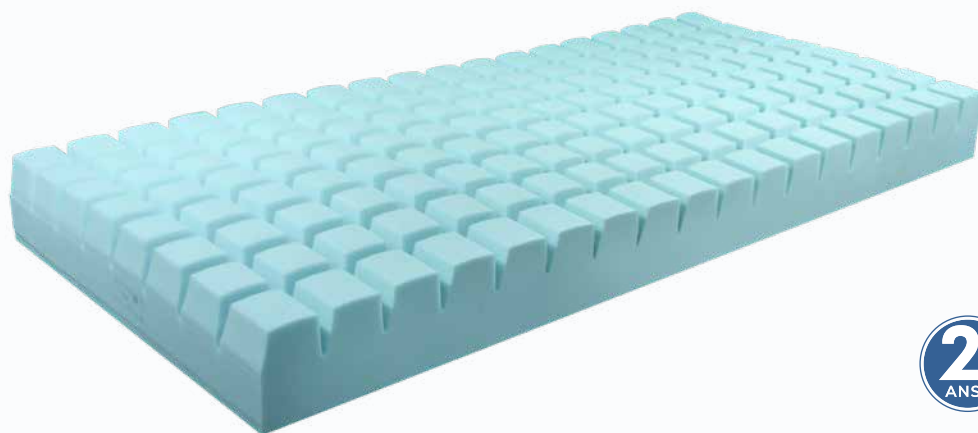

Score sur l'Échelle de Braden

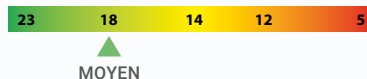

CARACTÉRISTIQUES PRINCIPALES

- ▶ Matelas monobloc en mousse de polyuréthane Haute Résilience (HR)
- ▶ Mousse HR 37 kg/m³
- ▶ Poids matelas : ~ 10,6 kg
- ▶ Dimension du matelas : 195 x (14 cm ou 17,5 cm) x [largeur choisie]
- ▶ Disponible en plusieurs largeurs 90, 120, 140
- ▶ Dimension de couchage : 200 x [largeur choisie] cm
- ▶ Matelas livré avec housse PHARMATEX PU ou drap housse Dermalon



PHARMA PLOTS

INDICATIONS THÉRAPEUTIQUES

Aide à la prévention d'escarre(s) pour patient à **RISQUE FAIBLE À MOYEN**.
Patient alité de 10 à 15 heures par jour.

Aide au traitement d'escarre(s) de **stade 1 à 2** associé à un système de décharge localisée ou de positionnement.

40 ≤ 120kg
pour les matelas ≤ 120cm de largeur

40 ≤ 90kg
pour les matelas ≤ 90cm de largeur



NORMES NON FEU
EN 597 part 1 & 2

Matelas non compressé

135,45€ avec PLV
- CODE 1234600 -



Disponible
en housse PHARMATEX

Matelas compressé

135,45€ avec PLV
- CODE 1265166 -

LES + PRODUIT

- Une meilleure répartition de pression sur l'ensemble des plots
- Une réduction des phénomènes de frictions, de cisaillements et de macération
- Un accompagnement des mouvements du patient

HOUSSE	TAILLE DU MATELAS l x L x H (en cm)	MATELAS PHARMAPLOT	HOUSSE DE RECHANGE
PHARMA TEX	88 x 195 x 14	04.5083P	04.5083PH
	88 x 195 x 17,5	04.5070-P	05.3070
	120 x 195 x 17,5	04.5023P	17.17436
	140 x 195 x 17,5	04.5085P	05.3085
DERM ALON	88 x 195 x 17,5	04.5034P	05.3110
	88 x 195 x 14	04.5081P	05.3110

À commander sur le site (30) Nîmes

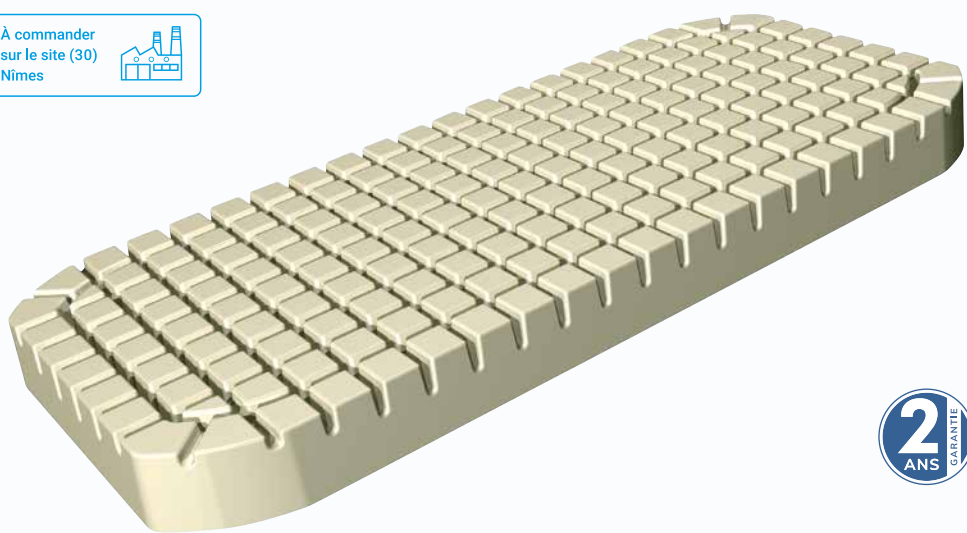

2 ANS GARANTIE



Score sur l'Échelle de Braden

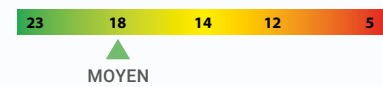

CARACTÉRISTIQUES PRINCIPALES

- ▶ Matelas monobloc en mousse de polyuréthane Haute Résilience (HR) moulée avec 4 pans coupés pour faciliter l'installation des potences
- ▶ Densité $\geq 34 \text{ Kg/m}^3$
- ▶ Portance : 4,5 kPa
- ▶ Poids matelas : 8,7kg
- ▶ Découpe en forme de gaufrier pour prévenir les risques de cisaillement
- ▶ Alèse Dermalon, housses PROMUST PU et PU HD amovibles et lavables en machine
- ▶ Dimension du matelas : 90 x 195 cm, hauteur : 14cm
- ▶ Dimension de couchage : 200 x 90 cm
- ▶ 3 types de conditionnements : Roulé comprimé unitaire, carton individuel ou palette box (par 5 unités)



APLIT

INDICATIONS THÉRAPEUTIQUES

Aide à la prévention d'escarre(s) pour patient à **RISQUE FAIBLE À MOYEN**. Patient alité de 10 à 15 heures par jour.
Aide au traitement d'escarre(s) de **stade 1 à 2** associé à un système de décharge localisée ou de positionnement.

40 ≤ 120kg



NORMES FEUX
EN 597 part 1 & 2
GPEM/CP D1-90 Classe D

135,45€ avec PLV
- CODE 1240150 -

LES + PRODUIT

- Matelas monobloc moulé pour une bonne tenue sur le lit.
- La forme arrondie des plots pour une réduction des effets de cisaillement.
- Indépendance et mobilité des plots pour soulager les pressions d'appui et améliorer la circulation sanguine.

HOUSSE	CARTON INDIVIDUEL	PALETTE BOX (Par10)	ROULÉ COMPRIMÉ (RC)
	VA103MB14	VA103MB14-BOX	VA103MB14RC1 (unitaire) VA103MB14RC (par 5)
	VA103MB14/HIP	VA103MB14/HIP-BOX	VA103MB14RC/HIP (par 5) VA103MB14DPYRC (par 5)
	VA103MB14/HIPH	VA103MB14/HIPH-BOX	VA103MB14RC/HIPH (par 5)

À commander
sur le site (30)
Nîmes



Score sur l'Échelle de Braden



ÉLEVÉ



CARACTÉRISTIQUES PRINCIPALES

- ▶ Matelas en mousse de polyuréthane Haute Résilience (HR) composé de **8 modules amovibles** de différentes portances
- ▶ La multiportance permet d'assurer une meilleure répartition des pressions grâce au transfert des appuis des zones de faible portance vers les zones de portance élevée
- ▶ Bordures stabilisatrices pour faciliter le redressement « allongé-assis » et les transferts « lit-fauteuil »
- ▶ Densité $\geq 34 \text{ Kg/m}^3$
- ▶ Portance : 2,5 kPa (modules bleus), 2,9 kPa (modules blancs), 3,5 kPa (bordures stabilisatrices)
- ▶ Poids matelas : ~ 16,4 kg
- ▶ Dimension du matelas : 90 x 197 cm, hauteur : 17 cm
- ▶ Dimension du couchage : 200 cm x 90 cm
- ▶ Alèse Dermalon et housse PROMUST PU HD amovibles et lavables en machine



EPSUS

INDICATIONS THÉRAPEUTIQUES

Aide à la prévention d'escarre(s) pour patient à **RISQUE MOYEN À ÉLEVÉ**.
Patient alité plus de 15 heures par jour.

Aide au traitement d'escarre(s) de **stade 1 à 2** associé à un système de décharge localisée ou de positionnement.

30 ≤ 120kg



NORMES FEUX
EN 597 part 1 & 2
GPEM/CP D1-90 Classe D



227,40€ avec PLV
- CODE 1273065 -

LES + PRODUIT

- Matelas multiportance pour une immersion adaptée aux différentes zones anatomiques à risque.
- La souplesse des plots pour une réduction des effets de cisaillement et une aération du support et réduction des effets de sudation.
- Bordures stabilisatrices pour confort et sécurité. Compatible avec l'usage d'une planche de transfert "lit - fauteuil roulant".

HOUSSE	CARTON INDIVIDUEL
	VE208MB
	VE208MB/HIPH

OFFRE MATELAS DE CLASSE II

MOUSSE VISCOÉLASTIQUE

NOS MATELAS EN LARGEUR 90CM



30 ≤ 150 kg



30 ≤ 180 kg

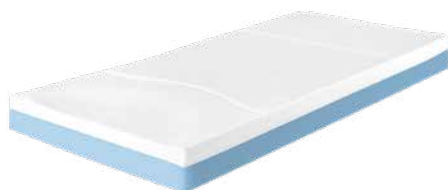

30 ≤ 160 kg

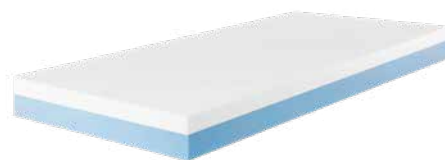

40 ≤ 150 kg



NOS MATELAS EN LARGEURS HORS STANDARD

70 | 80 | 100 | 110 | 120 | 140 | 160 cm



30 ≤ 160 kg

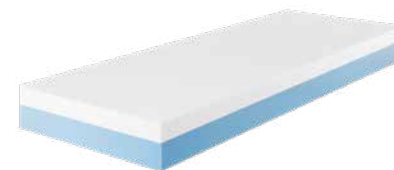

À commander sur le site (30) Nîmes



Score sur l'Échelle de Braden



Caractéristiques produits répondant aux bénéfiques patients

- ▶ Matelas monobloc moulé multiportance composé d'une partie supérieure en mousse viscoélastique de 6 cm sur une base en mousse de polyuréthane de 8 cm.
- ▶ Couche supérieure en mousse viscoélastique : $\geq 75 \text{ Kg/m}^3$
- ▶ Base en mousse HR $> 25 \text{ kg/m}^3$
- ▶ Triportance avec 3 zones :
 - En tête portance médium (1,7 kPa),
 - Ferme au niveau de la zone sacrée (1,9 kPa),
 - Souple pour la zone talonnière (1,5 kPa).
- ▶ Poids matelas : $\sim 15,3 \text{ kg (PU)}$, (CIC et PU HD)
- ▶ Dimension matelas : 196 x 87 x 14 cm
- ▶ Dimension de couchage : 200 x 90 cm
- ▶ 3 types de housses disponibles pour répondre à tous les besoins.
- ▶ 4 types de conditionnement : Roulé comprimé unitaire ou box, Palette box et carton individuel.



ALOVA
VMA63

INDICATIONS THÉRAPEUTIQUES

Aide à la prévention d'escarre(s) pour patient à **RISQUE MOYEN À ÉLEVÉ**. Patient alité plus de 15 heures par jour.

Aide au traitement d'escarre(s) de **stade 1 à 2** associé à un système de décharge localisée ou de positionnement.

30 ≤ 150kg



NORMES FEUX
EN 597 part 1 & 2
GPEM/CP D1-90 Classe D

Surmatelas



247,18€ avec PLV
- CODE 1250259 -

Support (Base)



49,44€ avec PLV
- CODE 6231634 -

HOUSSE	CARTON INDIVIDUEL	PALETTE BOX (par 10 unités)	ROULÉ COMPRIMÉ (RC)	
			Unitaire	Par 5 unités
	VMA63C-HIP VMA63C-HIP3	VMA63HIP-BOX	VMA63RC1-HIP VMA63RC1-HIP3	VMA63RC-HIP VMA63RC-HIP3
	VMA63HIPH	VMA63HIPH-BOX	VMA63RC1-HIPH	VMA63RC-HIPH
	VMA63CIC	VMA63CIC-BOX	—	VMA63RC-CIC

CONFORT

Le matelas ALOVA VMA63 est composé de **3 zones de portance différentes** pour s'adapter à chaque zone du corps (tête/sacrum/talons) et assurer un confort d'alitement.

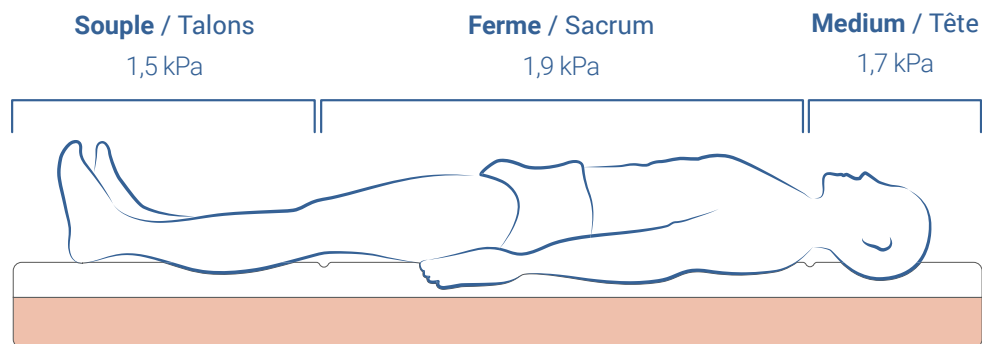

DÉCHARGE TALONNIÈRE STANDARD

Contribue à l'amélioration du flux vasculaire au niveau des talons réduisant ainsi la pression exercée sur cette zone à risque d'escarre(s)



PRÉVENTION DES ESCARRES

L'immersion du corps, grâce à une mousse viscoélastique à mémoire de forme, permet de répartir la pression sur une surface plus importante, ce qui réduit les points de pression exercés sur les zones à risque(s) d'escarre(s), quelque soit la morphologie du patient.



GESTION DES TALONS

La proclive du matelas au niveau du segment jambier renforce la réduction de la pression appliquée au talon en contact avec la matière.



PRÉVENTION DES TMS¹

Le poids du matelas de 14 kg réduit les contraintes physiques lors des manutentions manuelles (transport, nettoyage, réfection du lit).

¹ Troubles musculo-squelettiques

À commander sur le site (30) Nîmes

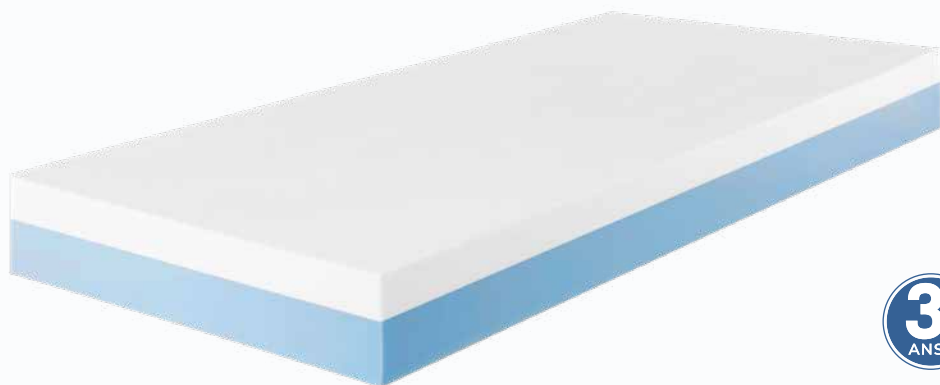

Score sur l'Échelle de Braden

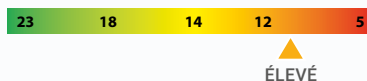

NOVA FORM

90

INDICATIONS THÉRAPEUTIQUES

Support de lit d'aide à la prévention de l'escarre chez les patients à **RISQUE MOYEN À ÉLEVÉ** de survenue d'escarre (selon jugement clinique et échelles), levé dans la journée, alité plus de 15 heures.

Aide au traitement d'escarre(s) de **stade 1 à 2** hors zone d'appui ou avec possibilité d'exclusion d'appui avec système de décharge localisée ou de positionnement.

30 ≤ 160kg



NORMES NON FEU
EN 597 part 1 & 2
GPEM/CP D1-90 Classe D



296,62€ TTC avec PLV
- CODE 1236839 -

Caractéristiques produits répondant aux bénéfiques patients

- ▶ Matelas monobloc moulé monoportance composé d'une partie supérieure en mousse viscoélastique de 6 cm sur une base en mousse HR de 8 cm.
- ▶ Couche supérieure en mousse viscoélastique : ≥ 75 kg/m³
- ▶ Base en mousse HR : ≥ 34 kg/m³
- ▶ Poids matelas : ~ 19 kg
- ▶ Dimension matelas : 196 x 87 x 14 cm
- ▶ Dimension de couchage : 200 x 90 cm
- ▶ 3 types de housses disponibles en largeur de lit 90 cm pour répondre à tous les besoins.
- ▶ 4 types de conditionnement : Roulé comprimé unitaire ou box, Palette box et carton individuel.

HOUSSE	CARTON INDIVIDUEL	PALETTE BOX (par 10 unités)	ROULÉ COMPRIMÉ (RC)	
			Unitaire	Par 5 unités
	VNOVA90HIP_CA VNOVA9HIP3_CA	VNOVA90HIP_BX VNOVA90HIP3_BX	VNOVA90HIP_R1 VNOVA90HIP3_R1	VNOVA90HIP_RC VNOVA90HIP3_RC
	VNOVA90HIPH_CA	VNOVA90HIPH_BX	VNOVA90HIPH_R1	VNOVA90HIPH_RC
	VNOVA90CIC_CA	VNOVA90CIC_BX	VNOVA90CIC_R1	VNOVA90CIC_RC



FACILITE LE TRAVAIL DES SOIGNANTS

Un large choix de housses disponible pour couvrir tous les besoins :

- ▶ zip 1, 3 ou 4 cotés
- ▶ 3 textiles différents :
PROMUST PU, PROMUST PU HD et PROMUST CIC



PRÉVENTION DES ESCARRES

L'immersion du corps, grâce à une mousse viscoélastique à mémoire de forme, permet de répartir le poids du corps (intensité de la force) sur une surface plus importante, ce qui réduit les points de pression exercés sur les zones à risque(s) d'escarre(s), quelque soit la morphologie du patient.



DURABILITÉ

- ▶ Un matelas constitué d'une base mousse HR de haute densité afin d'offrir une durée de vie plus importante au produit.
- ▶ Le matelas est réversible tête et pied.



GAMME
X'PRESS

Disponible en pack lit X'PRESS

Avec le lit XPRESS améliorez le quotidien de vos équipes, préservez le confort des patients, optimisez l'ergonomie pour les soignants.



Mousse viscoélastique
de densité : $\geq 75 \text{ Kg/m}^3$

Base en mousse HR :
 $\geq 34 \text{ kg/m}^3$

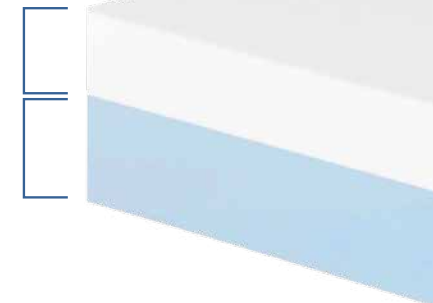

À commander sur le site (30) Nîmes

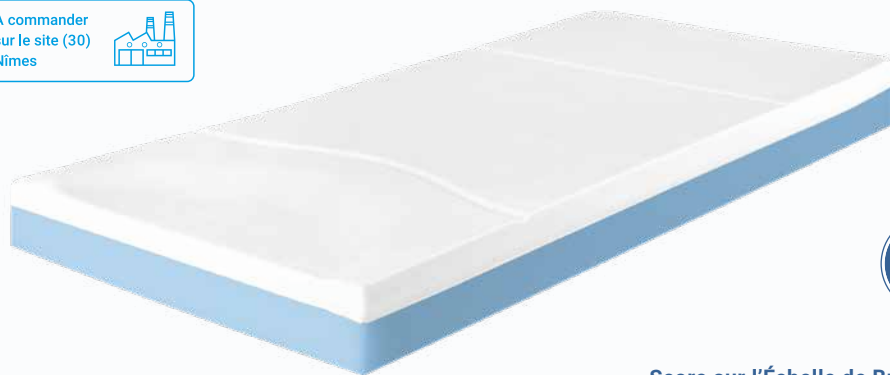

Score sur l'Échelle de Braden

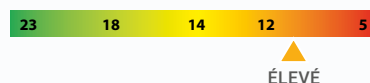

Caractéristiques produits répondant aux bénéfiques patients

- ▶ Matelas monobloc moulé multiportance composé d'une partie supérieure en mousse viscoélastique de 6 cm sur une base en mousse de polyuréthane de 8 cm.
- ▶ Couche supérieure en mousse viscoélastique : $\geq 75\text{kg/m}^3$
- ▶ Base en mousse HR $> 34\text{kg/m}^3$
- ▶ Triportance avec 3 zones :
 - En tête portance médium (1,7 kPa),
 - Ferme au niveau de la zone sacrée (1,9 kPa),
 - Souple pour la zone talonnière (1,5 kPa).
- ▶ Poids matelas : $\sim 17\text{ kg}$ (PU), (CIC et PU HD)
- ▶ Dimension matelas : 196 x 87 x 14 cm
- ▶ Dimension de couchage : 200 x 90 cm
- ▶ 3 types de housses disponibles pour répondre à tous les besoins.
- ▶ 4 types de conditionnement :
Roulé comprimé unitaire ou box, Palette box et carton individuel.



ALOVA
VMA64

INDICATIONS THÉRAPEUTIQUES

Aide à la prévention d'escarre(s) pour patient à **RISQUE MOYEN À ÉLEVÉ**.
Patient alité plus de 15 heures par jour.

Aide au traitement d'escarre(s) de **stade 1 à 2** associé à un système de décharge localisée ou de positionnement.

30 \leq 180kg



NORMES FEUX
EN 597 part 1 & 2
GPEM/CP D1-90 Classe D



296,62€ avec PLV
- CODE 1223423 -

HOUSSE	CARTON INDIVIDUEL	PALETTE BOX (par 10 unités)	ROULÉ COMPRIMÉ (RC)	
			Unitaire	Par 5 unités
	VMA64C-HIP3	VMA64-HIP3	VMA64RC1-HIP3	VMA64RC-HIP3
	VMA64HIPH	VMA64HIPH-BOX	VMA64RC1-HIPH	VMA64RC-HIPH
	VMA64CIC	VMA64CIC-BOX	VMA64RC1-CIC	VMA64RC-CIC

CONFORT

Le matelas ALOVA VMA64 est composé de **3 zones de portance différentes** pour s'adapter à chaque zone du corps (tête/sacrum/talons) et assurer un confort d'alitement.

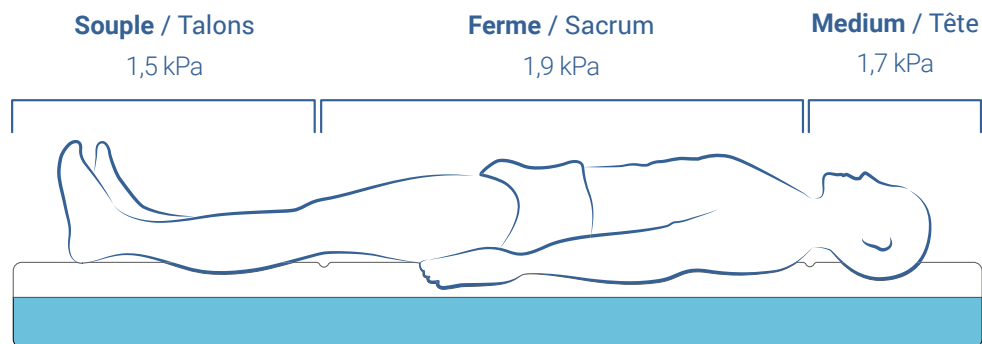

PRÉVENTION DES ESCARRES

L'immersion du corps, grâce à une mousse viscoélastique à mémoire de forme, permet de répartir la pression sur une surface plus importante, ce qui réduit les points de pression exercés sur les zones à risque(s) d'escarre(s), quelque soit la morphologie du patient.



GESTION DES TALONS

La proclive du matelas au niveau du segment jambier renforce la réduction de la pression appliquée au talon en contact avec la matière.



PRÉVENTION DES TMS¹

Le poids du matelas de 15,5 kg réduit les contraintes physiques lors des manutentions manuelles² (transport, nettoyage, réfection du lit)

¹ Troubles musculo-squelettiques

² Art. R234-6 du code du travail Port de charge lourde pour les femmes âgées de 18 ans et plus : 25 kg (poids maximal).

HOUSSE CIC POUR UNE GESTION OPTIMISÉE DES RISQUES

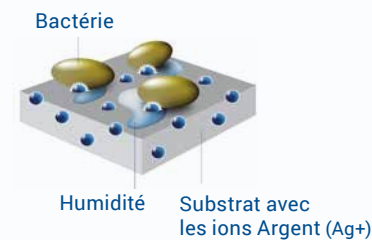

À commander sur le site (35) Miniac-Morvan

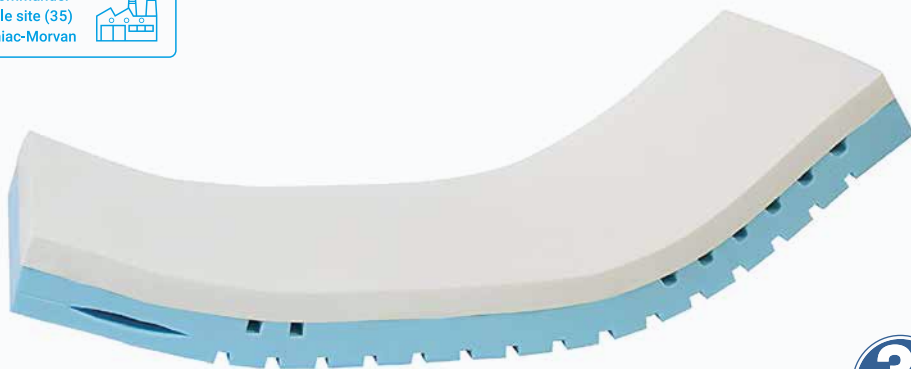

Score sur l'Échelle de Braden



Caractéristiques produits répondant aux bénéfiques patients

- ▶ Couche supérieure en mousse viscoélastique $\geq 75 \text{ kg/m}^3$
- ▶ Base en mousse HR $\geq 34 \text{ kg/m}^3$
- ▶ Épaisseur des 2 couches : 17,5 cm
- ▶ Disponible en 1 largeur : 90 cm
- ▶ Dimension matelas : 198 x 88 x 17,5 cm
- ▶ Dimension de couchage : 200 x 90 cm
- ▶ Poids matelas : $\sim 17,5 \text{ kg}$
- ▶ Housse : PHARMATEX 3 côtés
- ▶ 2 types de conditionnements



VITA FORM 4

INDICATIONS THÉRAPEUTIQUES

Support de lit d'aide à la prévention de l'escarre chez les patients à **RISQUE MOYEN À ÉLEVÉ** de survenue d'escarre (selon jugement clinique et échelles), levé dans la journée, alité plus de 15 heures.

Aide au traitement d'escarre(s) de **stade 1 à 2** hors zone d'appui ou avec possibilité d'exclusion d'appui avec système de décharge localisée ou de positionnement.

40 ≤ 150kg



NORMES NON FEU
EN 597 part 1 & 2



296,62€ TTC avec PLV
- CODE 1260602 -

LES + PRODUIT

- Un produit unique et taillé sur mesure pour prévenir des escarres.
- Des découpes internes pour aérer la mousse viscoélastique et limiter les risques de macération.
- Des découpes externes pour épouser naturellement la cinématique du lit.
- Le matelas le plus épais du marché avec une base mousse de forte densité, pour garantir Confort et Robustesse.

HOUSSE	CARTON INDIVIDUEL	ROULÉ COMPRIMÉ (RC) Par 6 unités
	17.17413J	17.17413J.X6



PRÉVENTION DES ESCARRES

L'immersion du corps, grâce à une mousse viscoélastique à mémoire de forme, permet de répartir le poids du corps (intensité de la force) sur une surface plus importante, ce qui réduit les points de pression exercés sur les zones à risque(s) d'escarre(s), quelque soit la morphologie du patient.



GESTION DES TALONS

Grâce à une découpe interne unique, le matelas VITA FORM 4 assure une meilleure immersion du segment jambier et un allègement des pressions au niveau des talons.

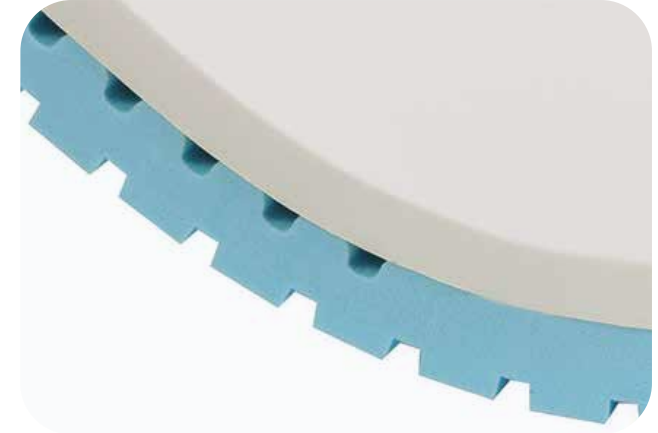

ROBUSTESSE

Combinée à une découpe unique permettant de mieux absorber la cinématique des lits médicalisés, la conception innovante du VITA FORM 4 avec une hauteur de 17,5 cm et une base en mousse de haute densité assure une meilleure durée de vie du matelas.

CONFORT

L'**immersion du corps**, grâce à une mousse viscoélastique à mémoire de forme, permet de répartir le poids du corps (intensité de la force) sur une surface plus importante, ce qui **réduit les points de pression** exercés sur les zones à risque(s) d'escarre(s), quelque soit la morphologie du patient.

Le matelas VITA FORM 4 apporte un grand confort de couchage de part ses découpes uniques :

- ▶ 2 découpes en tête et pied de lit qui permettent d'assouplir la mousse et facilitent la circulation d'air et donc limitent les effets de sudation/macération.
- ▶ 3 zones de différentes fermetés (Tête / sacrum / Talon).
- ▶ une découpe externe qui permet de mieux absorber la cinématique du lit et optimiser le confort.

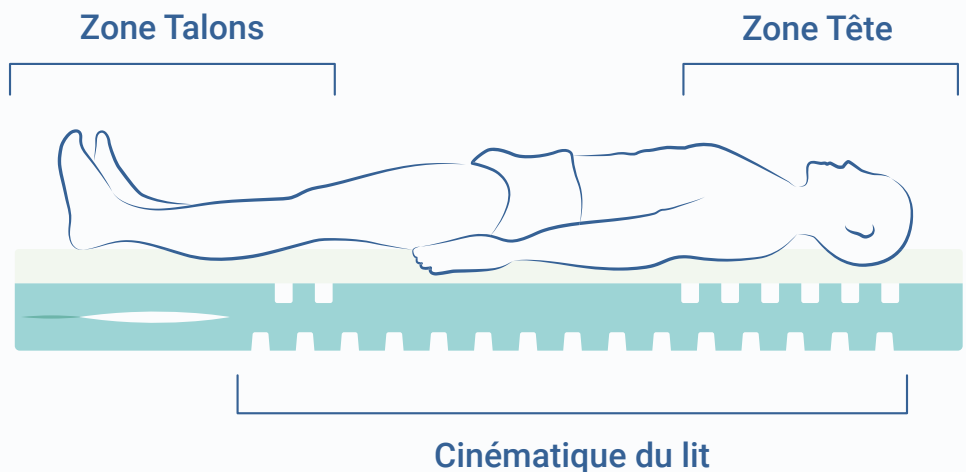

À commander sur le site (35) Miniac-Morvan

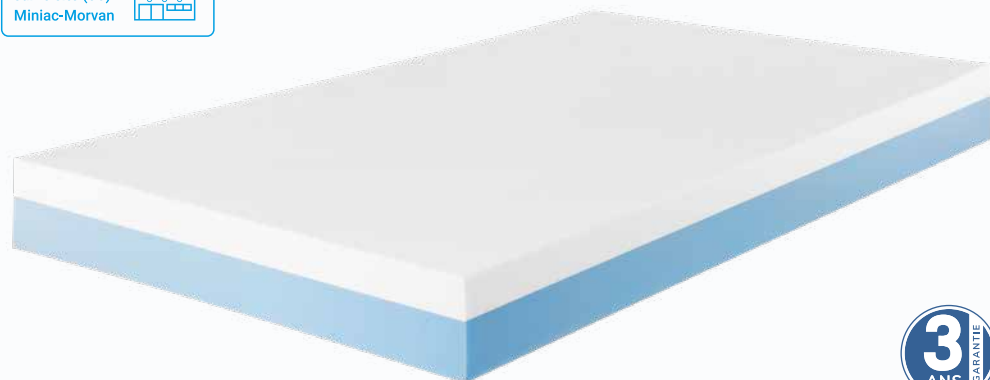

Score sur l'Échelle de Braden



ÉLEVÉ



NOVA FORM
HORS STANDARD

INDICATIONS THÉRAPEUTIQUES

Support de lit d'aide à la prévention de l'escarre chez les patients à **RISQUE MOYEN À ÉLEVÉ** de survenue d'escarre (selon jugement clinique et échelles), levé dans la journée, alité plus de 15 heures.

Aide au traitement d'escarre(s) de **stade 1 à 2** hors zone d'appui ou avec possibilité d'exclusion d'appui avec système de décharge localisée ou de positionnement.

30 ≤ 160kg



NORMES NON FEU
EN 597 part 1 & 2
GPEM/CP D1-90 Classe D



296,62€ TTC avec PLV
- CODE 1236839 -

Caractéristiques produits répondant aux bénéfiques patients

- ▶ Matelas monobloc monoportance composé d'une partie supérieure en mousse viscoélastique de 6 cm sur une base en mousse HR de 8 cm.
- ▶ Couche supérieure en mousse viscoélastique : ≥ 75 kg/m³
- ▶ Base en mousse HR : ≥ 34 kg/m³
- ▶ Disponible en largeurs : 70, 80, 100, 110, 120, 140 et 160 cm
- ▶ Dimension matelas : 196 x 14 x [largeur choisie] cm
- ▶ Dimension couchage : 200 x [largeur choisie] cm
- ▶ Poids matelas : ~ 13,5 kg (70 cm), ~ 15,3 kg (80 cm), ~ 22 kg (100 cm), ~ 22,5 kg (110 cm), ~ 23,1 kg (120 cm), ~ 26,8 kg (140 cm), ~ 30,3 kg (160 cm)
- ▶ 4 types de conditionnements : Roulé comprimé unitaire ou box, carton individuel ou sachets sur palette

7 largeurs de MATELAS disponibles

70 | 80 | 100 | 110 | 120 | 140 | 160 cm

HOUSSE	CARTON INDIVIDUEL	PALETTE SACHETS (par 12 unités)	ROULÉ COMPRIMÉ (RC)	
			Unitaire	Par 6 unités
	VNOVA [largeur]HIP3_CA	VNOVA [largeur]HIP3_SC	VNOVA [largeur]HIP3_R1	VNOVA [largeur]HIP3_RC



FACILITE LE TRAVAIL DES SOIGNANTS

Matelas **Réversible tête/pied** pour simplifier l'installation. S'adapte à différentes morphologies grâce à une **couverture de poids patient jusqu'à 160 kg**.



PRÉVENTION DES ESCARRES

L'immersion du corps, grâce à une mousse viscoélastique à mémoire de forme, permet de répartir le poids du corps (intensité de la force) sur une surface plus importante, ce qui réduit les points de pression exercés sur les zones à risque(s) d'escarre(s), quelque soit la morphologie du patient.



DURABILITÉ

- ▶ Un matelas constitué d'une base mousse HR de haute densité afin d'offrir une durée de vie plus importante au produit.
- ▶ Le matelas est réversible tête et pied.



Mousse viscoélastique
de densité : $\geq 75 \text{ Kg/m}^3$

Base en mousse HR :
 $\geq 34 \text{ kg/m}^3$

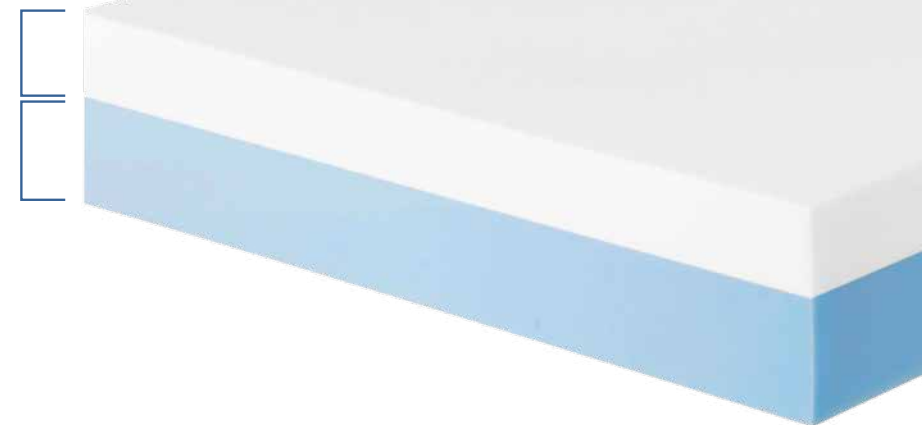

MATELAS MULTISTRATES

L'offre Winncare différenciante dédiée à la collectivité
Des matelas confortables et durables dans le temps



UNIMAT

30 ≤ 140 kg



- ▶ Renforcé par un insert en mousse HR
- ▶ Réversible 2 cotés : tête/pieds

Guides latéraux taillés dans la base centrale



ROTAMAT

30 ≤ 140 kg



- ▶ Réversible 4 cotés: tête/pieds- haut/bas



CARSOFT 4

40 ≤ 120 kg



- ▶ Produit de haute qualité
- ▶ Composition et design innovants

À commander sur le site (35) Miniac-Morvan

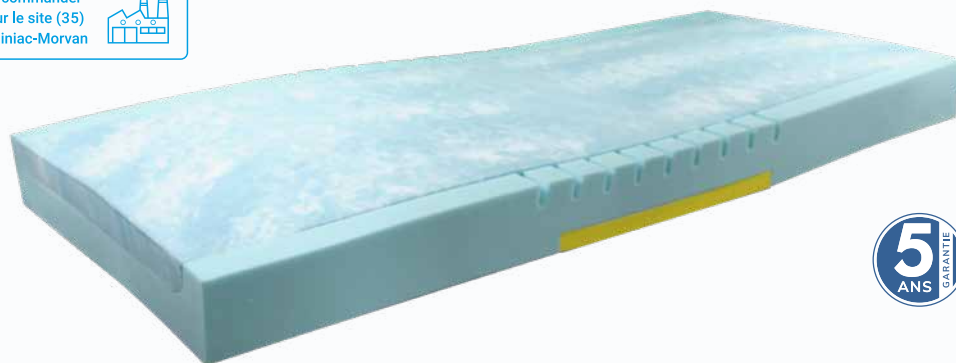

Score sur l'Échelle de Braden

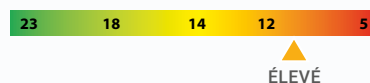

UNIMAT

INDICATION THÉRAPEUTIQUE

Support de lit d'aide à la prévention de l'escarre chez les patients à **RISQUE ÉLEVÉ À TRÈS ÉLEVÉ** de survenue d'escarre (selon jugement clinique et échelles), levé dans la journée, alité plus de 15 heures.

Aide au traitement d'escarre(s) de **stade 1 à 2** hors zone d'appui ou avec possibilité d'exclusion d'appui avec système de décharge localisée ou de positionnement.

30 ≤ 140kg



NORMES NON FEU
EN 597 part 1 & 2

CARACTÉRISTIQUES PRINCIPALES

- ▶ Matelas monobloc 2 positions composé d'une base en mousse HR de forte densité renforcée par un insert en mousse HR de forte portance
- ▶ Couche supérieure en mousse de polyuréthane Haute Elasticité HE 40 kg/m³
- ▶ Base en mousse HR : 37 kg/m³ avec base anti-talonnement renforcée : HR 40 kg/m³
- ▶ Guides latéraux taillés dans la masse de la base centrale HR pour :
 - Assurer une grande stabilité au patient lors de ses transferts
 - Permettre une bonne flexibilité de l'ensemble, afin de suivre les mouvements du lit
- ▶ 2 zones de décharge aux extrémités du matelas afin de soulager les pressions au niveau des talons et de la tête.
- ▶ Poids matelas : ~ 12,9 kg
- ▶ Dimension matelas : 198 x 88 x 15 cm
- ▶ Dimension couchage : 200 x 90 cm
- ▶ Disponible en housse CARTEX ou PHARMATEX 3 cotés sérigraphiée avec repères « 2 positions »
- ▶ Disponible en conditionnement unitaire uniquement

LES + PRODUIT

- Risques de talonnement minimisés grâce à un insert en mousse HR au niveau du sacrum
- Praticité et durabilité, matelas réversible tête et pieds (2 positions)
- Stabilité lors des transferts grâce aux guides latéraux

HOUSSE	DIMENSIONS	CARTON INDIVIDUEL	HOUSSE DE RECHANGE
	198 x 88 x 15 cm	04.515D	04.15DH
	198 x 88 x 15 cm	04.515DD	04.15DDH

À commander sur le site (35) Miniac-Morvan



Score sur l'Échelle de Braden



ROTAMAT

INDICATION THÉRAPEUTIQUE

Support de lit d'aide à la prévention de l'escarre chez les patients à **RISQUE ÉLEVÉ À TRÈS ÉLEVÉ** de survenue d'escarre (selon jugement clinique et échelles), levé dans la journée, alité plus de 15 heures.

Aide au traitement d'escarre(s) de **stade 1 à 2** hors zone d'appui ou avec possibilité d'exclusion d'appui avec système de décharge localisée ou de positionnement.

30 ≤ 140kg



NORMES NON FEU
EN 597 part 1 & 2

CARACTÉRISTIQUES PRINCIPALES

- ▶ Matelas monobloc 4 positions composé :
- ▶ Couche supérieure en mousse de polyuréthane Haute Élasticité Haute Résilience HR 40 kg/m³
- ▶ Base en mousse HR : 37 kg/m³
- ▶ Guides latéraux taillés dans la masse de la base centrale HR pour :
 - Assurer une grande stabilité au patient lors de ses transferts
 - Permettre une bonne flexibilité de l'ensemble, afin de suivre les mouvements du lit
- ▶ 4 zones de décharge aux extrémités du matelas afin de soulager les pressions au niveau des talons et de la tête.
- ▶ Poids matelas : ~ 13,7 kg
- ▶ Dimension matelas : 198 x 88 x 16 cm
- ▶ Dimension couchage : 200 x 90 cm
- ▶ Disponible en housse CARTEX ou PHARMATEX 3 cotés sérigraphiée avec repères « 4 positions »
- ▶ Disponible en conditionnement unitaire uniquement

LES ⊕ PRODUIT

- Une couches de mousse H.R. de forte densité et à haute élasticité qui assurent l'immersion et le confort du patient.
- Praticité et durabilité, matelas réversible tête et pieds (4 positions)
- Stabilité lors des transferts grâce aux guides latéraux

HOUSSE	DIMENSIONS	CARTON INDIVIDUEL	HOUSSE DE RECHANGE
	198 x 88 x 16 cm	04.416D	04.416DH
	198 x 88 x 16 cm	04.416DD	04.416DDH

À commander sur le site (35) Miniac-Morvan

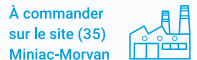

Score sur l'Échelle de Braden

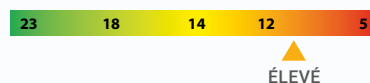

CARACTÉRISTIQUES PRINCIPALES

- ▶ Matelas monobloc constitué de 3 couches de mousse polyuréthane de haute qualité
- ▶ Partie supérieure en mousse VE : 50 kg/m³ avec découpes innovantes, favorise l'immersion du patient et réduit les points de pression.
- ▶ Partie intermédiaire en mousse HE : 40 kg/m³ apporte un maintien ferme et une bonne durée de vie de la mousse viscoélastique.
- ▶ Base mousse HR 37 kg/m³ avec découpes inférieures permet de suivre au mieux la cinématique des lits médicalisés.
- ▶ Poids matelas : ~ 11,3 kg
- ▶ Dimension matelas : 198 x 88 x 16 cm
- ▶ Dimension couchage : 200 x 90 cm
- ▶ Disponible en housse CARTEX
- ▶ Disponible en conditionnement unitaire uniquement



CARSOFT 4

INDICATION THÉRAPEUTIQUE

Support de lit d'aide à la prévention de l'escarre chez les patients à **RISQUE ÉLEVÉ À TRÈS ÉLEVÉ** de survenue d'escarre (selon jugement clinique et échelles), levé dans la journée, alité plus de 15 heures.

Aide au traitement d'escarre(s) de **stade 1 à 2** hors zone d'appui ou avec possibilité d'exclusion d'appui avec système de décharge localisée ou de positionnement.

30 ≤ 120kg



NORMES NON FEU
EN 597 part 1 & 2

LES + PRODUIT

- Assure une prévention d'escarre pour des patients à risque élevé avec un confort maximum
- Présence de découpes multi portance sur la partie supérieure afin de limiter les points de pression
- Apporte une bonne circulation de l'air et limite ainsi le phénomène de macération

HOUSSE	DIMENSIONS	CARTON INDIVIDUEL	HOUSSE DE RECHANGE
	198 X 88 x 16 cm	652506	639212

À commander sur le site (30) Nîmes

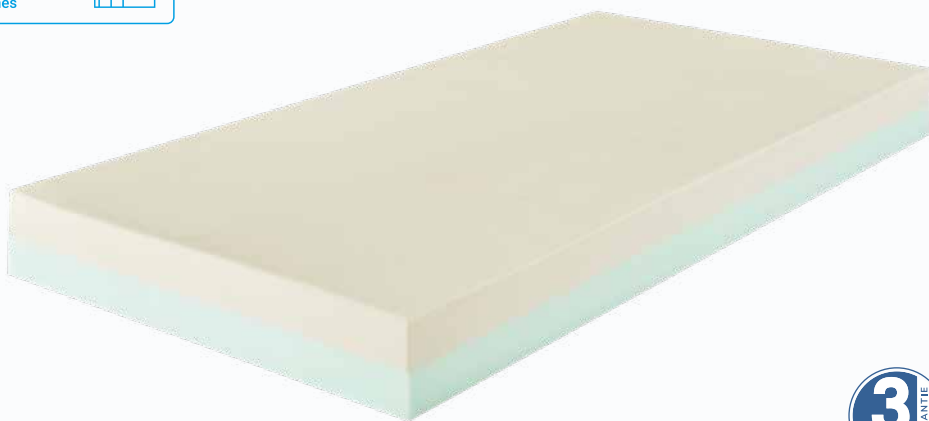

Score sur l'Échelle de Braden



MOYEN À ÉLEVÉ



ALOVA
JUNIOR

INDICATIONS THÉRAPEUTIQUES

Aide à la prévention d'escarre(s) pour patient à **RISQUE MOYEN À ÉLEVÉ**.
Patient alité quelques jours, se mobilisant seul.
Aide au traitement d'escarre(s) de **stade 1 à 2**.

15 ≤ 70kg



NORMES FEUX
EN 597 part 1 & 2
GPEM/CP D1-90 Classe D

296,62€ avec PLV
- CODE 1223423 -



CARACTÉRISTIQUES PRINCIPALES

- ▶ Matelas monobloc moulé monoportance composé d'une partie supérieure en mousse viscoélastique de 6 cm sur une base en mousse HR de 8 cm
- ▶ Couche supérieure en mousse viscoélastique $\geq 85 \text{ Kg/m}^3$ pour augmenter la zone en contact avec le support afin d'assurer une diminution des pressions maximum pour une prévention optimale du risque d'escarre
- ▶ Base en mousse de polyuréthane Haute Résilience (HR) : densité : 28 Kg/m^3 ; portance : 3,6 kPa
- ▶ Poids patient: 15 à 70 Kg (VMA82-CIC), 20 à 90 Kg (VMA/PEDIA/M)
- ▶ Poids matelas : ~ 12 kg
- ▶ Housses PROMUST CIC amovible et lavable en machine

LES + PRODUIT

- Disponible en deux dimensions pour enfants de taille $\leq 145 \text{ cm}$: L170 x 82 cm et L160 x 80 cm
- Mousse viscoélastique haut de gamme pour favoriser l'immersion et le confort du patient.

HOUSSE	DIMENSIONS	CARTON INDIVIDUEL	POUR LIT
	170 x 82 x 14 cm	VMA82-CIC (HR+ Visco élastique) VMS82-CIC (HR)	KALIN
	160 x 80 x 14 cm	VMA/PEDIA/M	PITCHOUNE KALIN

À commander sur le site (30) Nîmes



Score sur l'Échelle de Braden



ALOVA
XXL

INDICATIONS THÉRAPEUTIQUES

Aide à la prévention d'escarre(s) pour patient à **RISQUE MOYEN À ÉLEVÉ**
Patient alité de 10 à 15 heures par jour.
Aide au traitement d'escarre(s) de **stade 1 à 2.**

135 ≤ 270kg



NORMES FEUX
EN 597 part 1 & 2
GPEM/CP D1-90 Classe D

300.00€ sans PLV
- CODE 1234728 -

LES + PRODUIT

- Conception renforcée pour patient de plus de 135 kg.
- 2 largeurs disponibles pour s'adapter sur les lits de 120 et 140 cm.
- Mousse viscoélastique haut de gamme pour favoriser l'immersion et le confort du patient.

HOUSSE	LARGEUR DE LIT (CM)	CARTON INDIVIDUEL
	120	VMA120BAR/RC
	140	VMA140BAR/RC

CARACTÉRISTIQUES PRINCIPALES

- ▶ Matelas monobloc composé d'une partie supérieure en mousse viscoélastique de 7 cm sur une base en mousse polyéther de 10 cm
- ▶ Couche supérieure en mousse viscoélastique ≥ 75 Kg/m³ de portance : 4,5 kPa pour augmenter la zone en contact avec le support afin d'assurer une diminution des pressions maximum pour une prévention optimale du risque d'escarre
- ▶ Base en base en mousse HR de 10 cm de densité 40 Kg/m³ ; portance : 5,5 kPa pour éviter les risques de talonnement et assurer un confort optimal au patient
- ▶ Poids matelas : ~ 29,5 kg (120 cm) et ~ 38,9 kg (140 cm)
- ▶ Hauteur 17 cm

CONDITIONNEMENT POUR MATELAS STATIQUES

MATELAS PRÊT À L'EMPLOI

CARTON UNITAIRE

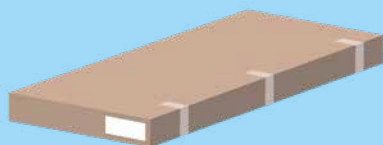

Référence_CA

- Matelas non comprimé
- Prêt à l'emploi

PALETTE BOX



Référence_BX

- En sachets individuel résistants placés à la vertical en carton box
- Dimension : 102 x 130 x 200 cm
- Possibilité de mettre 8 à 10 matelas



Référence_SC

- En sachets individuel résistants placés à l'horizontal sur palette
- Possibilité de mettre 6 à 12 matelas (selon largeur)

MATELAS ROULÉ COMPRIMÉ

LES + DU ROULÉ COMPRIMÉ

- ▶ Espace de stockage optimisé
- ▶ Prêt à l'emploi : déroulage immédiat
- ▶ Ergonomique : facile à transporter
- ▶ Economique : coûts de transport réduits

CARTON R/C UNITAIRE



Référence_R1

- Matelas comprimé
- Dimensions : 35 x 36 x 91 cm



Référence_R1

- Matelas comprimé
- Dimensions : 40 x 40 x 96 cm
- Largeurs 70 / 80 / 90

CARTON R/C BOX



Référence_RC

- 5 matelas comprimés par carton
- Dimensions / 5 : 102 x 65 x 89 cm
- Possibilité de mettre jusqu'à 4 cartons de 5 matelas par palette



Référence_RC

- Matelas comprimé
- Possibilité de mettre 8 à 12 cartons unitaires par palette selon taille matelas

GUIDE AU CHOIX DES HOUSSES

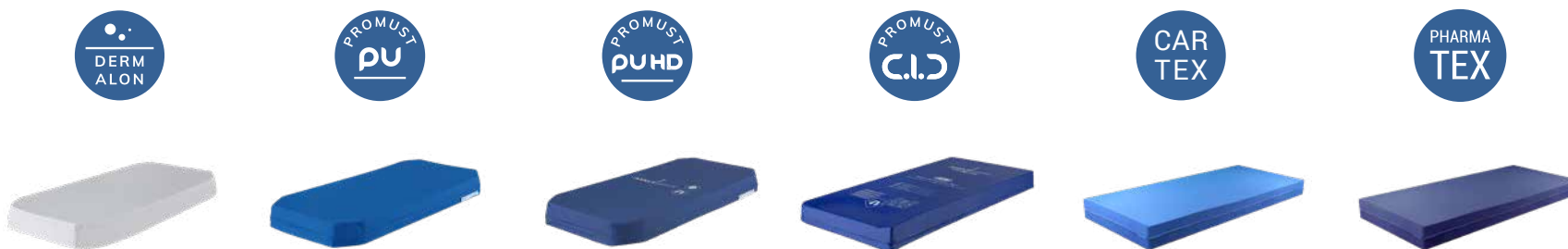

	ALÈSE DERMALON	PROMUST PU		PROMUST PU HD	PROMUST CIC	CARTEX	PHARMA TEX		
COMPOSITION	Polychlorure de Vinyle (PVC)	Maille Polyester/Enduction Polyuréthane		Maille Polyester/Enduction Polyuréthane	Maille polyester/Enduction Polyuréthane - Polycarbonate	Polyuréthane, Polyester Maille Polyester/Enduction Polyuréthane	Maille Polyester/Enduction Polyuréthane		
RECOMMANDATIONS D'USAGE									
	Continent	Incontinence faible		Incontinence moyenne	Incontinence totale grave	Incontinence moyenne	Incontinence moyenne		
RESPIRABILITÉ (tx en gr/m2/24h)	0	> 600		> 600	> 600	> 600	> 600		
EXTENSIBILITÉ (Bi extensible - maille 4D)	-	Bi extensible		Bi extensible	Bi extensible	Bi extensible	Bi extensible		
ANALLERGIQUE	-	✓		✓	✓	✓	✓		
ANTIMICROBIEN	-	✓		✓	✓	✓	✓		
IONS ARGENT	-	-		-	✓	-	-		
ASSEMBLAGE	Couture	Couture		Couture	Couture/Soudure	Couture	Couture		
BASE ANTI-DÉRAPANTE	-	✓		✓	✓	✓	✓		
OUVERTURE (Nombre de zips)	Pas de fermeture	zip 1 côté	zip 3 côtés	zip 3 côtés	zip 4 côtés	zip 3 côtés	zip 1 côté	zip 3 côtés	
ENTRETIEN									
DESTINATION									

DIFFÉRENCE ENTRE MATELAS STATIQUES EN MOUSSE ET MATELAS A AIR MOTORISE

MATELAS STATIQUE EN MOUSSE

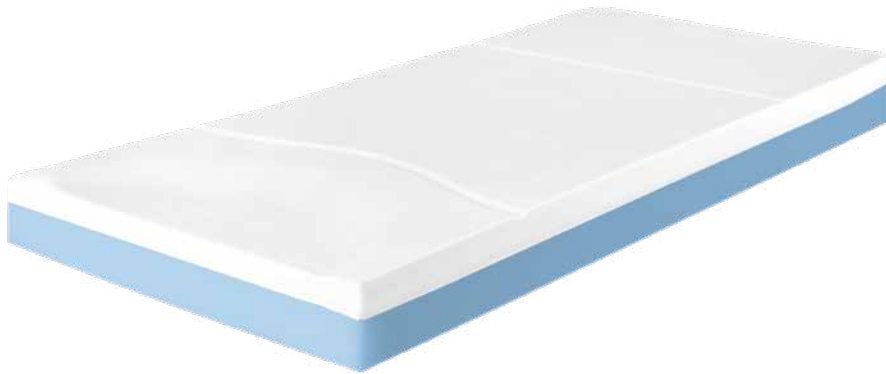

MATELAS À AIR MOTORISÉ



- **Première étude PUBLIÉE Française visant à « Démontrer l'efficacité du matelas à air à pression alternée de la gamme AXTAIR pour la prévention des escarres chez le patient âgé »**
- **Étude réalisée de février 2012 à mars 2015 dans 9 institutions françaises de moyen et long séjour**
- **Nombre de patients : 76 choisis de manière aléatoire de ≥ 70 ans, sans escarres, temps alité ≥ 15 h par jour, avec mobilité réduite, capacité de positionnement nulle à faible, Échelle de Braden < 14 , MNA > 12 , Karnofsky $< 40\%$**

VALORISATION DE L'AIR MOTORISE VERSUS MOUSSE STATIQUE

CONCLUSION

Le matelas à air motorisé (APAM) est **7,57 fois supérieur** au support en mousse

Viscoélastique (VFM) pour la prévention des escarres chez les personnes âgées :

- Population cible **alitée pendant plus de 15 heures par jour**
- Population cible **fortement dépendante**
- Population cible présentant des risques **modérés à élevé** de survenue d'escarres

➤ RISQUE DE SURVENUE D'ESCARRES

7,57 fois plus élevé sur **VFM** que **APAM**



UNE GAMME COMPLÈTE INNOVANTE

FABRICATION FRANÇAISE



AT 12
AT 15
AT 15 DV
AT 20



LPP	
Poids patient (kg)	
Stade risque escarre	
Réglage Automatique	Adaptation automatique au poids du patient
	Adaptation automatique à la position du patient
Mode de fonctionnement	
Gestion du confort	
Alarmes visuelle & sonore	
Cellules tête statique	
Décharge talonnière	
Détection automatique du type de matelas	
Environnement d'application	

1293872
165
2
✓
-
Dynamique
✓
✓
-
-
-
-

1237715
180
2
-
-
Dynamique / Statique BP / Soins
✓
✓
✓
✓
-

1282740
180
4
✓
✓
Dynamique / Statique BP / Soins
✓
✓
-
✓
✓

AT12	AT15	AT20
	-	
165	180	200
	4	
	✓	
	✓	
	Dynamique / Statique BP / Soins	
	-	
	✓	
	✓	
	✓	
	✓	
	✓	

-
270
4
✓
✓
Dynamique / Statique BP / Soins
✓
✓
✓
-
Etablissements santé spécialisés

L'AUTOMATISME POUR LES PREMIERS STADES DE L'ESCARRE



À commander sur le site (30) Nîmes

COMPATIBLE PROGRAMME AirCare®

automatic technology BREVET

Score sur l'Échelle de Braden

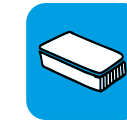
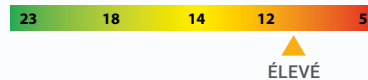

axtairone[®]
PLUS

INDICATIONS THÉRAPEUTIQUES

Aide à la prévention d'escarre(s) pour patient à **RISQUE MOYEN** à **ÉLEVÉ**.

Patient alité plus de 15 heures par jour.

Aide au traitement d'escarre(s) de **stade 1** à **2**, associé à un système de décharge localisée ou de positionnement.

30 ≤ 165kg



NORMES FEUX
EN 597 part 1 & 2
GPEM/CP D1-90 Classe D



10,88 € TTC
Forfait location hebdomadaire
CODE - 1293872

CARACTÉRISTIQUES PRINCIPALES

- ▶ Système breveté de calcul automatique et continu de la pression de gonflage en fonction de la morphologie du patient
- ▶ Réglages confort
- ▶ QR code pour un accès simple et rapide aux informations produit
- ▶ Livré dans un sac de transport, prêt à l'emploi
- ▶ Démarche d'éco-conception respectueuse de l'environnement
- ▶ Dimension matelas : 195 x 17 x 87 cm
- ▶ Poids matelas : ~ 10,6 kg (+ compresseur de 2,7 kg)
- ▶ 2 housses disponibles : PROMUST PU et PROMUST CIC
- ▶ Etiquette de traçabilité au pied du matelas
- ▶ Compatibilité Rehawash et machines barrières



LES + PRODUIT

- Efficacité thérapeutique pour les premiers stades de l'escarre.
- Simplicité d'utilisation pour le personnel soignant.

HOUSSE	CARTON INDIVIDUEL
	VAXT2/ONE-P
	VAXT2/ONE/CIC-P



CONNECTIQUE MATELAS COMPRESSEUR / VANNE CPR (Cardio Pulmonary Rescue)

- ▶ Ouverture et fermeture simple et rapide
- ▶ Dégonflage du matelas en moins de 15 secondes en cas d'urgence

BOUCHON DE TRANSPORT

Permet la mise en commun des deux voies en mode transport pour un confort d'alitement et une autonomie de 8 heures*.

* Pour un patient de 80 Kg à plat



HOUSSE SÉRIGRAPHIÉE

- ▶ Bi élastique et imperméable au liquide et perméable à la vapeur d'eau, ignifugé
- ▶ Rabat long pour une meilleure hygiène
- ▶ Disponible en version **PROMUST PU** et **CIC** *

* Doté d'un traitement aux ions argent, effet bactériostatique pour limiter les infections croisées



CELLULES

- ▶ 18 cellules polyuréthane avec 12 cm de hauteur thérapeutique

**QUALITÉ
SOLIDITÉ
SILENCIEUSES**



SUPPORT EN MOUSSE

- ▶ Protège le patient en cas de défaillance des cellules d'air hauteur 5cm

COMPRESSEUR

- Système breveté de calcul automatique et continu de la pression de gonflage en fonction de la morphologie du patient
- Mode à pression alternée ou dynamique
- Réglages confort : personnalisation du niveau de gonflage, gestion de la position assise
- Alarmes : visuelle et sonore
- Numéro de série au dos du compresseur,
- QR code "SCAN ME !" pour un accès simple et rapide aux informations
- Notice d'utilisation simplifiée sur le côté du compresseur
- Gestion de la maintenance avec le programme AIRCARE



L'AUTOMATISME POUR LES PREMIERS STADES DE L'ESCARRE



Score sur l'Échelle de Braden



À commander sur le site (35) Miniac-Morvan

CARACTÉRISTIQUES PRINCIPALES

- ▶ Répond efficacement aux besoins de prévention et traitement des escarres (Stades 1 à 4)
- ▶ 3 modes de fonctionnement (dynamique, statique et soin) et décharge talonnière
- ▶ Différentes largeurs (90/100/120 avec bloc mousse)
- ▶ Poids matelas : ~ 11,8 kg (+ compresseur de 2,2 kg)
- ▶ Mode automatique
- ▶ 3 cellules de tête statique
- ▶ Base mousse de 8 cm assurant la présence d'un support statique pour le confort et la sécurité
- ▶ Cellules d'air interchangeables et amovibles de 13 cm de hauteur ce qui fait un total de 21 cm
- ▶ Réglage manuel possible pour le confort du patient
- ▶ Largeur 120 : avec bordures stabilisatrices en mousse ferme pour faciliter la sortie de lit et assurer un bon positionnement pendant le coucher



CAIRFLOW®
PM100A^{EVO} DIGITAL

INDICATIONS THÉRAPEUTIQUES

Aide à la prévention d'escarre(s) pour patient à **RISQUE MOYEN** à **ÉLEVÉ**.

Patient alité plus de 15 heures par jour.

Aide au traitement d'escarre(s) de **stade 1** à **4**, associé à un système de décharge localisée ou de positionnement.

40 ≤ 180kg



NORMES FEUX
EN 597 partie 1 & 2



294,64 € TTC Formule achat avec PLV
Forfait location hebdomadaire
CODE - 1276371 -



10,88 € TTC
Forfait location hebdomadaire
CODE - 1237715 -

LES + PRODUIT

- Efficacité thérapeutique pour les premiers stades de l'escarre.
- Simplicité d'utilisation pour le personnel soignant.

3 largeurs de lits disponibles 90 | 100 | 120 cm

HOUSSE	LARGEUR DE LIT (cm)	CARTON INDIVIDUEL	MONTÉ LIVRÉ À PLAT	ROULÉ SOUS SAC DE TRANSPORT
CAR TEX	90	826700	826703	826704
	100	826701	—	—
	120	826702	—	—



HOUSSE CARTEX

- ▶ Résistance à la pénétration des effluents biologiques. Perméable à la vapeur d'eau.
- ▶ Barrières renforcées aux micro-organismes.
- ▶ Usage intensif multi-patient.



CONNECTIQUE MATELAS COMPRESSEUR

- ▶ Bouchon de transport pour une autonomie jusqu'à 2 heures
- ▶ Ouverture et fermeture simple et rapide



CELLULES

- ▶ 18 cellules en Polyuréthane
- ▶ 8 sont à micro perte d'air indépendantes et amovibles.

QUALITÉ & SOLIDITÉ



VANNE CPR (Cardio Pulmonary Rescue)

- ▶ Ouverture et fermeture simples et rapides
- ▶ Dégonflage du matelas en moins de 20 secondes en cas d'urgence *

* Pour un patient de 80 kg à plat



SUPPORT EN MOUSSE

- ▶ Mousse polyuréthane de haute résilience (HR) de 8 cm de hauteur



3 DÉCHARGES TALONNIÈRES

- ▶ Permet de soulager les pressions dans la zone talonnière en déchargeant une ou plusieurs cellules en pied du matelas

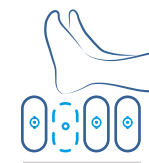

Facilement mise en décharge grâce à 1 vanne avec mollette

COMPRESSEUR

- Interface graphique intuitive
- 3 modes de fonctionnement

DYNAMIC

Dynamique

STATIC

Statique basse pression



Soins

- Réglage confort



- Verrouillage



Notice d'utilisation simplifiée sur le côté du compresseur



Thérapie & confort



Score sur l'Échelle de Braden



À commander sur le site (30) Nîmes



COMPATIBLE PROGRAMME AirCare

automatic technology BREVET

CARACTÉRISTIQUES PRINCIPALES

- ▶ Système breveté de calcul automatique et continu de la pression de gonflage en fonction de la morphologie du patient
- ▶ Décharges talonnières intégrées
- ▶ Réglage confort quel que soit le mode utilisé et la position du patient au lit
- ▶ Dimension matelas : 195 x 17 cm x [Largeur choisie]
- ▶ 3 largeurs disponibles : 90, 100 et 120 cm
- ▶ Poids matelas : ~ 10 kg (+ compresseur de 2,7 kg)
- ▶ QR code pour un accès simple et rapide aux informations produit
- ▶ Livré dans un sac de transport, prêt à l'emploi
- ▶ Démarche d'éco-conception respectueuse de l'environnement
- ▶ 2 housses disponibles : PROMUST PU HD et PROMUST CIC
- ▶ Etiquette de traçabilité au pied du matelas
- ▶ Passe câble de série intégré
- ▶ Compatibilité Rehawash et machines barrières



axtair automorpho[®] plus

INDICATIONS THÉRAPEUTIQUES

Aide à la prévention d'escarre(s) pour patient à **RISQUE MOYEN** à **ÉLEVÉ**.

Patient alité plus de 15 heures par jour.

Aide au traitement d'escarre(s) de **stade 1** à **4**, associé à un système de décharge localisée ou de positionnement.

30 ≤ 180kg



NORMES FEUX
EN 597 part 1 & 2
GPPEM/CP D1-90 Classe D



10,88 € TTC
Forfait location hebdomadaire
CODE - 1282740

3 largeurs de lits disponibles 90 | 100 | 120 cm

LES + PRODUIT

- Efficacité prouvée : indiqué dans la prévention et le traitement des escarres (Stade 1 à 4)
- Simplicité d'utilisation : pour le personnel soignant avec un calcul automatique et continu de la pression de gonflage en fonction de la morphologie du patient
- Fiabilité & coûts réduits : produit éco-conçu, fabriqué en France, avec possibilité de maintenance autonome via le logiciel « AIRCARE »

HOUSSE	LARGEUR DE LIT (CM)	CARTON INDIVIDUEL
	90	VAXT4/AUTO-P
	100	VAXT4/AUTO100-P
	120	VAXT4/AUTO120-P
	90	VAXT4/CIC-P
	100	VAXT4/CIC100-P
	120	VAXT4/CIC120-P

La dernière génération de matelas air **tout automatique**

Efficacité prouvée, simplicité et fiabilité !



SOIGNANTS

▶ Efficacité prouvée

3 modes de fonctionnement (dynamique, statique basse pression, soins) pour une **prise en charge complète de l'escarre à tous les stades (prévention et traitement)**

▶ Simplicité d'utilisation

Une interface **simple et intuitive** et un **calcul automatique et continu** de la pression de gonflage en fonction de la morphologie du patient

▶ Fiabilité

Alarmes visuelle et sonore pour détecter toute anomalie et intervenir rapidement



PATIENTS

▶ Efficacité prouvée

Indiqué dans la **prévention et le traitement des escarres (Stade 1 à 4)** validé par une étude clinique. Housse CIC disponible traitée aux ions argent pour prévenir des infections croisées

▶ Praticité

Adapté à **toutes les morphologies** patients (de 30 à 180kg) et disponible en largeur 90, 100, 120

▶ Simplicité & confort

Gestion de la **position assise**, compresseur silencieux grâce à **son système breveté**



PSDM

▶ Fiabilité & coûts réduits

Produit **éco-conçu**, fabriqué en France, gage de robustesse et de qualité pour un **coût de possession minimisé** dans la durée

▶ Simplicité d'utilisation

Installation rapide, **maintenance facilitée** minimisant la main d'oeuvre (tous les 2 ans), programme « Aircare » pour **être autonome** dans le respect de la **traçabilité**



AIRCARE

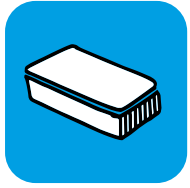

La dernière génération de matelas air tout automatique

Efficacité prouvée, simplicité et fiabilité !

DYNAMIC



Dynamique

STATIC



Statique
basse pression



Soins

CARACTÉRISTIQUES TECHNIQUES DU COMPRESSEUR

DIMENSIONS	22 x 25 x 11.5 cm
MODE DYNAMIQUE (ALTERNÉ)	1 cellule sur 2
TEMPS DE CYCLE COMPLET	9 à 14 minutes
BREVET	Système breveté de calcul automatique
RÉGLAGE	Confort personnalisé
DÉBIT	> 7 l / min
INDICE DE PROTECTION	IP42
ALIMENTATION ÉLECTRIQUE	220-240 V - 50 Hz
CLASSE	Classe II type BF
CONSOMMATION MOYENNE	5 Wh
PRESSION ACOUSTIQUE SUIVANT NF EN3744	< 35 dBA IP41
CONFORMITÉ ÉLECTRIQUE ET ÉLECTROMAGNÉTIQUE	Normes IEC 60601-1 Ed.3 ; IEC 60601-1-2

COMPRESSEUR

- Système breveté de calcul automatique et continu de la pression de gonflage en fonction de la morphologie du patient
- 3 modes de fonctionnement : dynamique, statique basse pression, soins
- Gestion de la position assise
- Réglage confort quel que soit le mode utilisé ou la position du patient
- Alarmes visuelles et sonores
- QR code "SCAN ME !" pour un accès simple et rapide aux informations produit
- Notice d'utilisation simplifiée sur le côté du compresseur
- Gestion de la maintenance avec le programme AIRCARE



CONNECTIQUE MATELAS COMPRESSEUR / VANNE CPR (Cardio Pulmonary Rescue)

- ▶ Bouchon de transport pour un confort d'alitement et une autonomie de 8 heures*
- ▶ Ouverture et fermeture simple et rapide
- ▶ Dégonflage du matelas en moins de 15 secondes en cas d'urgence *

* Pour un patient de 80 kg à plat

DÉCHARGE TALONNIÈRE

- ▶ Permet de soulager les pressions dans la zone talonnière en déchargeant une ou plusieurs cellules en pied du matelas



Facilement mise en décharge grâce à une vanne avec molette

CELLULES

- ▶ 18 cellules en Polyuréthane
- ▶ Ensemble faisceaux-cellules amovible: facilite le nettoyage et la désinfection du matelas

QUALITÉ | SOLIDITÉ | SILENCIEUSES



NOUVELLE SÉRIGRAPHIE DE LA HOUSSE

- ▶ Résistance totale à la pénétration des fluides biologiques. Perméable à la vapeur d'eau
- ▶ Barrières renforcées aux micro-organismes
- ▶ Usage intensif multi-patient
- ▶ Largeur du matelas sérigraphiée
- ▶ Rabat long pour une meilleure hygiène
- ▶ Disponible en version **PROMUST CIC** * / **PUHD**

* Doté d'un traitement aux ions argent, effet bactériostatique pour réduire le risque de contaminations croisées

HOUSSE INFÉRIEURE

- ▶ Dotée d'une base anti-dérapante

PASSE CABLE DE SÉRIE INTÉGRÉ

CAISSON INDÉPENDANT AVEC SUPPORT EN MOUSSE

- ▶ Permet de garantir la sécurité du patient en cas d'événements indésirables
- ▶ couche de mousse de hauteur 5 cm



À commander
sur le site (30)
Nîmes



automatic
technology
BREVET



Score sur l'Échelle de Braden



▲ ÉLEVÉ

COMPATIBLE
PROGRAMME
AirCare

CARACTÉRISTIQUES PRINCIPALES

- ▶ Poids patient de 165 kg (AT12), 180 kg (AT15) et 200 kg (AT20)
- ▶ 1 compresseur pour 5 supports (4 matelas et 1 coussin)
- ▶ Système breveté de calcul automatique et continu de la pression de gonflage en fonction de la morphologie du patient et de sa position au lit
- ▶ Décharges talonnières intégrées
- ▶ Alarmes : visuelle et sonore
- ▶ Avec passe cable de série intégré

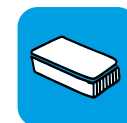

axtar automorpho[®]
œnsor

INDICATIONS THÉRAPEUTIQUES

Aide à la prévention d'escarre(s) pour patient à **RISQUE ÉLEVÉ**.

Dispositif indiqué chez le patient alité plus de **15 heures** à non-levé dans la journée, en mauvais état général et/ou ayant une artériopathie et/ou un trouble neurologique sévère récent.

Aide au traitement d'escarre(s) de **stade 1 à 4**, associé à un système de décharge localisée ou de positionnement.

30 ≤ 200kg



NORMES FEUX
EN 597 part 1 & 2
GPEM/CP D1-90 Classe D

GAMME INNOVANTE DE SUPPORTS À AIR MOTORISÉ

Parce que chaque patient mérite une attention particulière,
nous vous proposons 5 déclinaisons



LES + PRODUIT

- Amélioration de la qualité de soins et de vie du patient.
- Simplicité d'utilisation pour le personnel soignant.

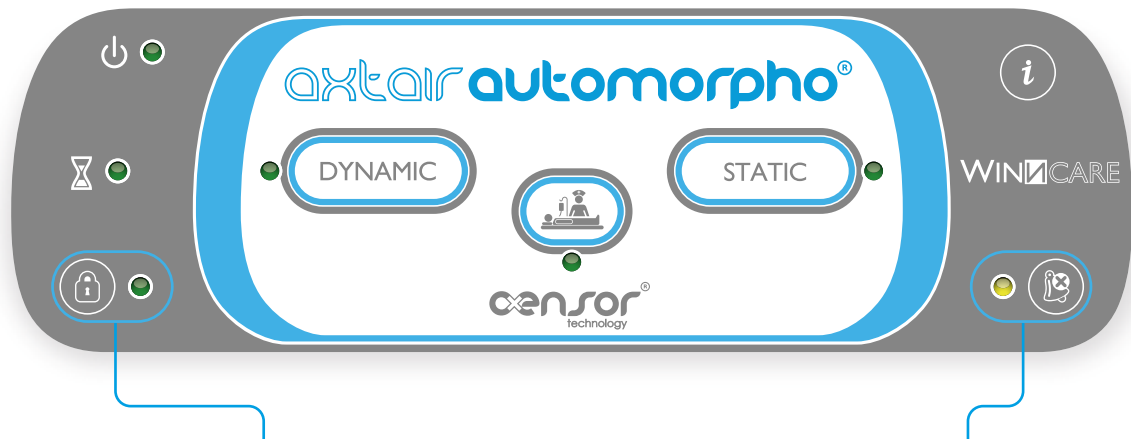

CALCUL AUTOMATIQUE DE LA PRESSION DE RÉGULATION

Le capteur d'ajustement automatique, de la pression de gonflage associé à la technologie AXENSOR permet de modifier en continue son niveau pour l'adapter à la morphologie et à la position du patient selon l'angulation du relève-buste



TOUCHE « VERROUILLAGE »

Permet de sécuriser l'interface du compresseur en verrouillant manuellement ou automatiquement le clavier et l'accès aux différentes fonctions



ALARMES VISUELLE ET SONORE

Permet d'être informé de la cause de la dernière alarme enregistrée grâce à un système de codification

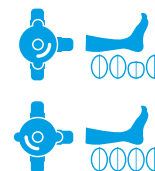

DÉCHARGE TALONNIÈRE

Permet de soulager les pressions dans la zone talonnière en déchargeant une ou plusieurs cellules en pied du matelas

DYNAMIC

MODE « DYNAMIQUE »

L'alternance des pressions permet d'éviter une compression vasculaire prolongée susceptible d'entraîner une hypoxie tissulaire et ainsi prévenir le développement d'escarres chez les sujets à risque et traiter les patients porteurs d'escarres de stade 1 à 4

STATIC

MODE « STATIQUE »

Permet la prise en charge de personnes nécessitant une immobilisation, de réduire à minima les douleurs secondaires liées à un traumatisme, de garantir le confort du patient, de réaliser des phases de sevrage avant la mise en place d'un support statique



MODE « SOIN » SÉCURISÉ

- Permet de faciliter la manutention de la personne soignée lors des soins et des transferts
- Mode temporisé (30 minutes)
- Après 30 minutes, le compresseur bascule automatiquement dans le mode thérapeutique précédemment sélectionné

À commander sur le site (30) Nîmes



COMPATIBLE PROGRAMME AirCare®

automatic technology BREVET

AT 20



2 ANS GARANTIE



Score sur l'Échelle de Braden



NORMES FEUX EN 597 part 1 & 2 Classe D



CARACTÉRISTIQUES MATELAS & HOUSSES

- ▶ 21 cellules indépendantes et amovibles en Polyuréthane Ether de 20 cm
- ▶ Vanne CPR d'urgence latérale
- ▶ 4 zones thérapeutiques:
 - 2 cellules de tête statiques
 - 4 cellules cervico-dorsales
 - 10 cellules autour de la zone sacrum avec une base d'air pour garantir la stabilité
 - 5 cellules talons avec décharges talonnières accessibles par l'extérieur
- ▶ Capteur gyroscopique Axensor pour ajuster automatiquement la pression de gonflage en fonction de la morphologie du patient et sa position au lit
- ▶ Passe câble



axelar automorpho®
axensor AT 20

Matelas tout air avec 2 largeurs disponibles :
80 cm et 90 cm

 30 ≤ 200kg



LES + PRODUIT

- Amélioration de la qualité de soins et de vie du patient.
- Simplicité d'utilisation pour le personnel soignant.



VANNE CPR LATÉRALE
(Cardio Pulmonary Rescue)

- ▶ Permet de dégonfler le matelas en moins de 15 secondes pour procéder à un massage cardiaque.



CARACTÉRISTIQUES TECHNIQUES

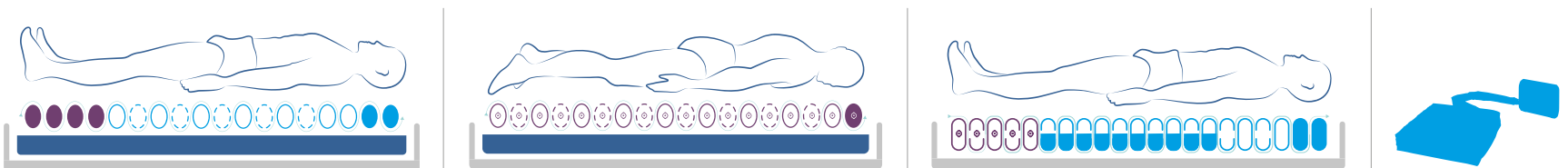

		axensor AT 12	axensor AT 15	axensor AT 15 DV	axensor AT 20	COUSSIN axensor
Référence	Lit largeur 80 cm	VAXT6/AUTO-80-S	-	-	VAXT6/AT20-80-S	VAXT6/CO/AUTO
	Lit largeur 90 cm	VAXT6/AUTO-S	VAXT6/MAX-S	VAXT6/MAX-DV-S	VAXT6/AT20-90-S	
Compresseur		<p>22 x 25 x 11.5 cm</p> <p>3 modes de fonctionnement: dynamique, statique basse pression, soins. (pour le coussin axensor seul le mode dynamique est disponible en mode connecté)</p> <p>Mode dynamique (alterné) : 1 cellule sur 2 Temps de cycle complet : 14 à 20 min</p> <p>Réglage automatique et continu de la pression de gonflage adaptée à la morphologie et à la position du patient</p> <p>Verrouillage automatique du clavier</p> <p>Alarmes : visuelles et sonores</p> <p>Débit > 8 l/min. / 220-240 V - 50Hz Classe II type BF ; Consommation moyenne : 5 Watts / Puissance acoustique < 35 dBA selon la norme NF ISO 3744:1995</p> <p>Conformité électrique et électromagnétique selon les normes IEC 60601-1 et 60601-1-2</p> <p>Indice de protection IP42 selon CEI 60529</p> <p>Référence : VAXT6/POMPE/AUTO-S</p>				
Hauteur Air (cm)		12	15,5	15,5	20	10
Base mousse		Support en mousse polyéther amovible de 5 cm situé dans un compartiment indépendant			Pas de base mousse sur AT20 et coussin	
Dimensions (cm)	Lit largeur 80 cm	195 X 80 X 17	-	-	195 X 80 X 20	45 X 45 X 10
	Lit largeur 90 cm	195 X 87 X 17	195 X 87 X 17	195 X 87 X 17	197 X 87 X 20	
Largeur de lit (cm)		90	90	90	80 / 90	-
Poids patient		30 à 165	30 à 180	30 à 180	30 à 200	30 à 150
Vanne CPR		✓	✓	✓	✓	-
Normes feux		EN 597 PARTIES 1 & 2 GPEN D1-90 & D1-89 bis				

À commander sur le site (30) Nîmes



Score sur l'Échelle de Braden

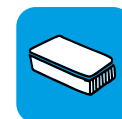

axlar
XXL®

INDICATIONS THÉRAPEUTIQUES

Aide à la prévention d'escarre(s) pour patient à **RISQUE ÉLEVÉ**.
Patient alité plus de 15 heures par jour.
Aide au traitement d'escarre(s) de **stade 1 à 4**, en zone d'appui.

100 ≤ 270kg



NORMES FEUX
EN 597 part 1 & 2
GPEM/CP D1-90 Classe D



COMPATIBLE
PROGRAMME
AirCare®

automatic
—technology—
BREVET

CARACTÉRISTIQUES PRINCIPALES

- ▶ 2 modes thérapeutiques : Dynamique, Statique basse pression
- ▶ Mode soins
- ▶ Système breveté de calcul automatique et continu de la pression de gonflage en fonction de la morphologie du patient
- ▶ Réglages confort quelque soit le mode utilisé et la position du patient au lit
- ▶ 2 largeurs disponibles : 120 cm et 140 cm
- ▶ Alarmes : visuelles et sonores
- ▶ QR code pour un accès simple et rapide aux informations produit
- ▶ Livré prêt à l'emploi

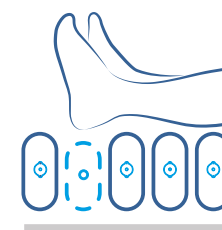

DÉCHARGES TALONNIÈRES INTÉGRÉES
(5 dernières cellules)

HOUSSE	LARGEUR DE LIT (CM)	CARTON INDIVIDUEL
	120	VAXT/XXL-120
	140	VAXT/XXL-140

LES + PRODUIT

- Pour les patients jusqu'à 270 kg, disponible en 2 largeurs 120 cm ou 140 cm
- Bordures stabilisatrices en mousse ferme pour faciliter la sortie de lit et assurer un bon positionnement pendant le coucher
- Décharges talonnières accessibles par l'extérieur
- Housse bleue PUHD



CELLULES

- ▶ 21 cellules indépendantes et amovibles en Polyuréthane Ether de 20 cm
- ▶ 4 zones thérapeutiques :
 - 2 cellules de tête statiques
 - 4 cellules cervico-dorsales
 - 10 cellules autour de la zone sacrum avec une base d'air pour garantir la stabilité
 - 5 cellules talons avec décharges talonnières accessibles par l'extérieur



VANNE CPR LATÉRALE (Cardio Pulmonary Rescue)

- ▶ Permet de dégonfler le matelas en moins de 15 secondes pour procéder à un massage cardiaque.



BORDURES STABILISATRICES

- ▶ Pour faciliter les transferts

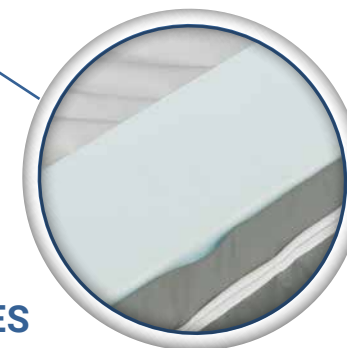

ACCESSOIRES POUR MATELAS À AIR MOTORISÉ

POMPES DE GONFLAGE ET DÉGONFLAGE RAPIDE

Conçues pour faciliter la mise en place et le retrait des matelas à air motorisé AXTAIR, les pompes permettent de gonfler et dégonfler rapidement les supports en toute sécurité.



VAXT/PGI

Pompe sur batterie conçue pour un usage sur une courte durée*, la pompe de gonflage et dégonflage rapide permet une installation simple et rapide du matelas AXTAIR.

*Conçue pour gonfler/ dégonfler 4 gonflages + 4 dégonflages par charge



VAXT/PGA

Conçue pour un usage sur une longue durée**, la pompe de gonflage et dégonflage rapide permet une installation simple et rapide du matelas AXTAIR.

**Conçue pour gonfler plusieurs matelas à la suite.

FILET DE LAVAGE

Filet de lavage pour matelas air



VAXT/ FLM

Filet de lavage pour matelas air conçu avec de fines mailles en polyester, pour protéger les cellules du matelas Axtair tout en laissant passer l'eau.

	VAXT/PGI	VAXT/PGA
Temps de gonflage / dégonflage (min)	< 3	< 3
Pression de gonflage (Mbar)	> 30	> 68
Alimentation (V)	12V	220-240V ~ - 50 Hz
Puissance (W)	> 30	> 68
Niveau Sonore (indicatif) (dBA à 1 m)	en gonflage	77
	en dégonflage	74
Poids (Kg)	0.650	0.720
Dimension (cm)	20 x 14 x 10	23 x 14 x 13

RÉFÉRENCE	DIMENSION	COMPOSITION
VAXT/ FLM	80 x 100 cm	100% polyester 180 g/m ²

SAC DE TRANSPORT

Sac de transport pour support à air motorisé ou matelas mousse.



VAXT/SMG

- Le sac permet le transport d'un support à air gonflé et prêt à l'emploi ou d'un matelas en mousse d'une épaisseur allant jusqu'à 22 cm,
- Protection totale du support transporté pour une livraison professionnelle du dispositif médical. La goulotte réduit le risque de pincement ou de cisaillement de celui-ci.
- Système de fermeture portefeuille sécurisée par une boucle d'attache rapide,
- Poche intégrée pour faciliter le rangement du sac. Faible encombrement du sac vide facilitant son rangement,
- Pochette translucide renforcée sur le côté du sac pour l'identification du support transporté,

Sac de transport pour support roulé à air motorisé ou matelas mousse.



VAXT/SR



- Facilite le retrait et le transport en sécurité des dispositifs souillés.
- La couleur rouge évite toute erreur lors des manipulations et le mélange d'un produit propre (sac bleu) avec un produit sale (sac rouge).
- Sac Bleu : VAXT/SB80, VAXT/SB90, VAXT/SB100, VAXT/SB120
- Sac Rouge : VAXT/SR
- La taille du sac permet le stockage d'un matelas avec son compresseur accompagné d'un coussin dynamique Axensor®.

Sac de transport pour support roulé à air motorisé ou matelas mousse



VAXT/SB[largeur]

- Facilite le transport des Axtair de largeur 80 à 120 cm
Non compatible avec Axtair XXL
- Pochette translucide renforcée sur le côté du sac pour l'identification du support transporté

RÉFÉRENCE	VAXT/SMG	VAXT/SR	VAXT/SB80	VAXT/SB90	VAXT/SB100	VAXT/SB120
CARACTÉRISTIQUES	Nylon enduction polyuréthane					
ENTRETIEN /DÉSINFECTION	  Lavage modéré jusqu'à 60°C avec fonction "Cool Down" Séchage en sèche-linge possible en basse température (air évacué à 60°C maximum)					



GUIDE AU CHOIX DES COUSSINS

SOLUTION WINNCARE

RISQUE D'ESCARRE
**FAIBLE
À MODÉRÉ¹**

Coussin **Catégorie 1B**

PAS D'ESCARRE
UTILISATEUR HORS
CONTRE-INDICATION

GEL VISCOFLUIDE SUR BASE HR



RISQUE D'ESCARRE
MOYEN À ÉLEVÉ¹

Coussin **Catégorie 2**

UTILISATEUR SANS TROUBLE
DE LA STABILITÉ

MOUSSE VISCOÉLASTIQUE



UTILISATEUR AVEC TROUBLE
DE LA STABILITÉ

MOUSSE VISCOÉLASTIQUE



RISQUE D'ESCARRE
ÉLEVÉ¹
avec risques spécifiques d'escarres ischiatiques

Coussin **Catégorie 3**

PLUSIEURS ESCARRES STADE 1 à 4 HORS ZONE D'APPUI

UTILISATEUR
SANS ASYMÉTRIE D'APPUI

AIR STATIQUE



AIR MOTORISÉ²



UTILISATEUR
AVEC ASYMÉTRIE D'APPUI

AIR STATIQUE



À commander
sur le site (30)
Nîmes



CARACTÉRISTIQUES PRINCIPALES

- ▶ Coussin en gel viscofluide associé à une base en mousse de haute résilience
- ▶ Housse résistante à la pénétration de l'eau et perméable à la vapeur d'eau
- ▶ Base anti-dérapante
- ▶ Poids patient : 40 à 95 kg
- ▶ 2 dimensions disponibles : 40 x 40 x 5.5 cm et 43 x 45 x 5.5 cm
- ▶ Épaisseur : 1 cm de gel viscofluide en surface et 4.5 cm de mousse de haute résilience



GELTOP

INDICATIONS THÉRAPEUTIQUES

Aide à la prévention d'escarre(s) pour patient à **RISQUE FAIBLE À MODÉRÉ**, en position assise **sans trouble de la stabilité**, et incapable d'effectuer des manœuvres efficaces de soulagement des pressions d'appui.

Critères d'exclusion (selon la HAS) : antécédents d'escarre ischiatique ou sacro-coccygienne, paralysie du tronc et/ou des membres inférieurs, troubles de la sensibilité des membres inférieurs, spasticité, asymétrie d'appui (frontal ou sagittal), amputé vasculaire.



40 ≤ 95 kg



NORMES FEUX
EN 597 part 1 & 2



66,63€ avec PLV
- CODE 1244260 -

LES + PRODUIT

- Réduit les pressions par immersion et enveloppement.
- Réduit les forces de cisaillement appliquées sur les tissus cutanés.
- Stabilisation du coussin sur le fauteuil par revêtement antidérapant.

HOUSSE	DIMENSIONS	RÉFÉRENCES
	40 x 40 x 5,5 cm	VAB4040/PUHD
	43 x 45 x 5,5 cm	VAB4345/PUHD
	40 x 40 x 5,5 cm	VAB4040/CIC
	43 x 45 x 5,5 cm	VAB4345/CIC

À commander
sur le site (35)
Miniac-Morvan



CARACTÉRISTIQUES PRINCIPALES

- ▶ Composé de mousse HR : 17 kg/m³
- ▶ Galbé
- ▶ Housse Jersey 100% coton avec dessous anti glisse



KALLI
HR

Solution aux problématiques de confort d'assise au
fauteuil roulant ou siège classique

Adjonction au fauteuil

Composition :
Mousse haute résilience
de 17Kg/m³

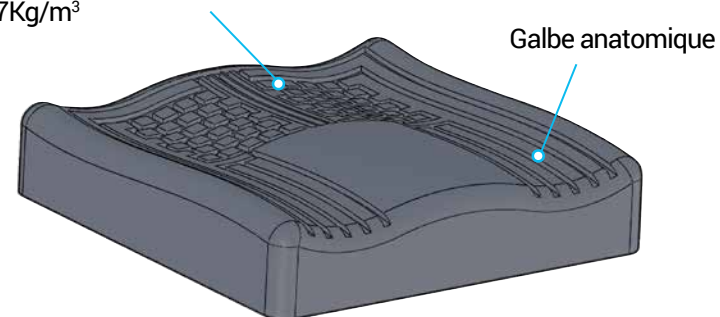

Mousse HR

DIMENSIONS (LxPxH)	RÉFÉRENCES	HOUSSE DE RECHANGE
38 x 38 x 8 cm	04.234	04.234H
40 x 40 x 8 cm	04.294	04.294H
42 x 42 x 8 cm	04.295	04.295H
43 x 44 x 8 cm	04.297	04.297H
46 x 45 x 8 cm	04.235	04.235H
48 x 43 x 8 cm	04.236	04.236H
50 x 45 x 8 cm	04.299	04.299H

À commander
sur le site (35)
Miniac-Morvan



Score sur l'Échelle de Braden



INDICATIONS HAS

Support de fauteuil d'aide à la prévention de l'escarre chez les patients à risque **MODÉRÉ** à **ÉLEVÉ** de survenue d'escarre (selon jugement clinique et échelles), sans asymétrie d'appui et sans risque de « glissé avant ».

$20 \leq 90$ kg
pour les largeurs ≤ 43 cm

$20 \leq 100$ kg
pour les largeurs $\geq 45,5$ cm



NORMES FEUX
EN 597 part 1 & 2

	CODE LPPR	TARIF AVEC PLV (€TTC)
Coussin PRIMA FORM, standard	1294653	69,00
Coussin PRIMA FORM, standard < 38cm	1231865	81,00
Coussin PRIMA FORM, standard < 45cm	1285690	81,00

CARACTÉRISTIQUES PRINCIPALES

- ▶ Coussin moulé en mousse viscoélastique à mémoire de forme (80kg/m^3) favorisant l'immersion du corps dans la matière pour augmenter les points de contact et réduire ainsi les valeurs de pressions maximales
- ▶ Housse de protection amovible, extensible, et respirante pour une thermorégulation lors d'une assise prolongée
- ▶ Base de la housse inférieur anti-dérapante pour garantir un bon maintien du coussin sur l'assise
- ▶ 1 hauteur : 7cm, plusieurs largeurs et profondeurs

LES + PRODUIT

- Simple d'utilisation : peut être utilisé quelque soit le sens



Housse de protection amovible facile d'entretien.



Poignée facilitant son transport



Les conseils de Sonia Baudry

Ergothérapeute D.E.

"Ce coussin est destiné aux personnes ayant un tonus et un maintien postural suffisant pour réaliser les activités de la vie quotidienne et pour exécuter les réajustements posturaux au cours de la journée en toute autonomie."

Mousse viscoélastique

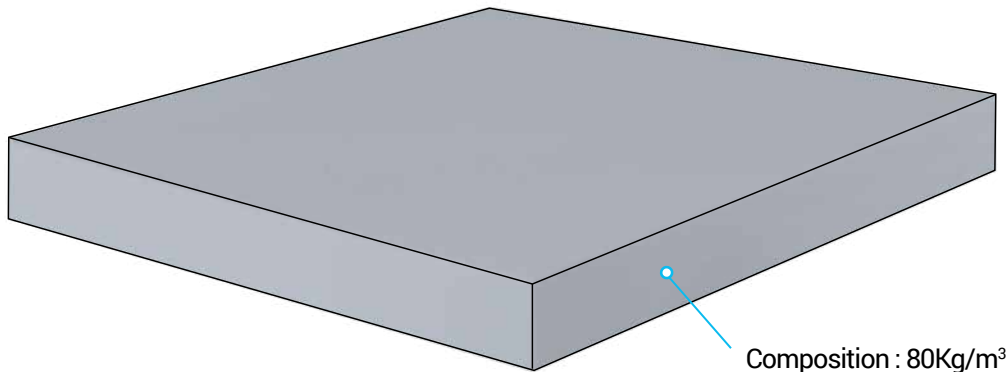

Composition : 80Kg/m³

DIMENSIONS (lxPxH)	RÉFÉRENCES	HOUSSE DE RECHANGE
37,5 x 38 x 7 cm	17.17264	17.17264H
40 x 38 x 7 cm	17.17265	17.17265H
40 x 40 x 7 cm	17.17260	17.17260H
42 x 42 x 7 cm	17.17266	17.17266H
43 x 40 x 7 cm	17.17270	17.17270H
45,5 x 40 x 7 cm	17.17277	17.17277H
45,5 x 43 x 7 cm	17.17275	17.17275H
45,5 x 45 x 7 cm	17.17276	17.17276H
48 x 40 x 7 cm	17.17279	17.17279H
50 x 45 x 7 cm	17.17280	17.17280H

À commander sur le site (35) Miniac-Morvan



Score sur l'Échelle de Braden



INDICATIONS HAS

Support de fauteuil d'aide à la prévention de l'escarre chez les patients à risque **MODÉRÉ** à **ÉLEVÉ** de survenue d'escarre (selon jugement clinique et échelles), sans asymétrie d'appui et sans risque de « glissé avant ».

20 ≤ 100 kg
pour les largeurs ≤ 45 cm

20 ≤ 110 kg
pour les largeurs ≥ 46 cm



NORMES FEUX
EN 597 part 1 & 2

CARACTÉRISTIQUES PRINCIPALES

- ▶ Coussin moulé en mousse viscoélastique à mémoire de forme (80kg/m^3) favorisant l'immersion du corps dans la matière pour augmenter les points de contact et réduire ainsi les valeurs de pressions maximales
- ▶ Épaisseur de mousse viscoélastique sous les ischions de 6 cm
- ▶ Galbe au niveau des cuisses pour favoriser leur bon alignement
- ▶ Housse de protection amovible, extensible, et respirante pour une thermorégulation lors d'une assise prolongée.
- ▶ Base de la housse inférieure anti-dérapante pour garantir un bon maintien du coussin sur l'assise
- ▶ 1 hauteur : 8cm, plusieurs largeurs et profondeurs
- ▶ Coussin KALLI VISCO livré avec 2 housses PHARMATEX

	CODE LPPR	TARIF AVEC PLV (€TTC)
Coussin KALLI VISCO, standard	1231233	69,00
Coussin KALLI VISCO, standard < 38cm	1272344	81,00
Coussin KALLI VISCO, standard < 45cm	1262713	81,00

LES + PRODUIT

- Versatile: convient à tous types de patients
- Galbé: pour une bonne stabilisation du bassin
- Nombreuses tailles et largeurs / profondeurs

Une bonne répartition des pressions en alliant un bon positionnement et un confort en position assise

Mousse viscoélastique

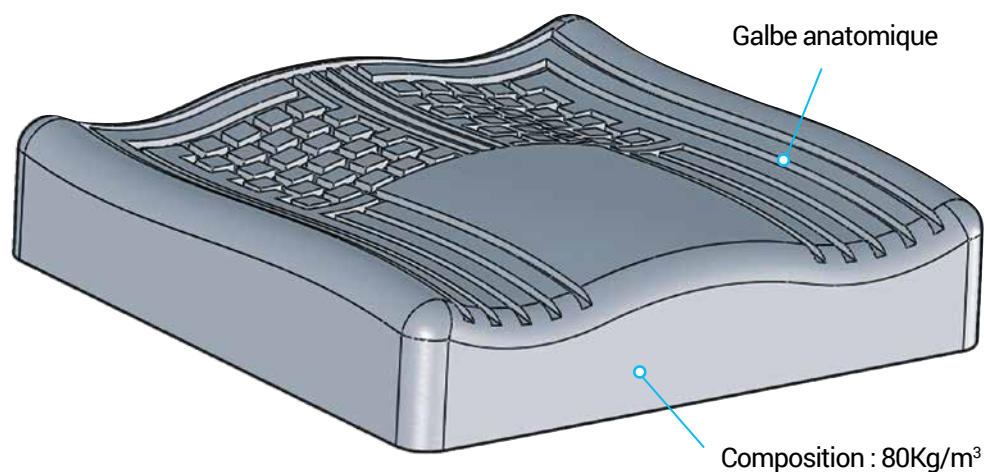

Conseils d'entretien du coussin

- ▶ Éponge et eau savonneuse ou produit désinfectant
- ▶ Nettoyage vapeur saturante sans ajout de formol
- ▶ Bien laisser sécher à l'air libre avant de remettre la housse



Les conseils de Sonia Baudry

Ergothérapeute D.E.

"Je recommande le Kalli visco aux personnes qui ont besoin de repères anatomiques pour s'installer correctement au fauteuil. Ce coussin prévient le risque de formation d'escarres lié à un mauvais positionnement du bassin et des membres inférieurs."

DIMENSIONS (lxPxH)	RÉFÉRENCES	HOUSSE DE RECHANGE
34 x 36 x 8 cm	17.17209	17.17209H
34 x 38 x 8 cm	17.17212	17.17212H
36 x 36 x 8 cm	17.17214	17.17214H
36 x 38 x 8 cm	17.17216	17.17216H
37,5 x 38 x 8 cm	17.17234	17.17234H
38 x 42 x 8 cm	17.17217	17.17217H
40 x 40 x 8 cm	17.17294	17.17294H
40 x 42 x 8 cm	17.17218	17.17218H
40 x 45 x 8 cm	17.17219	17.17219H
42 x 38 x 8 cm	17.17228	17.17228H
42 x 40 x 8 cm	17.17226	17.17226H
42 x 42 x 8 cm	17.17295	17.17295H
42 x 45 x 8 cm	17.17227	17.17227H
43 x 44 x 8 cm	17.17267	17.17267H
45 x 40 x 8 cm	17.17225	17.17225H
46 x 45 x 8 cm	17.17235	17.17235H
48 x 40 x 8 cm	17.17229	17.17229H
48 x 43 x 8 cm	17.17236	17.17236H
48 x 45 x 8 cm	17.17271	17.17271H
50 x 45 x 8 cm	17.17299	17.17299H

À commander
sur le site (30)
Nîmes



Score sur l'Échelle de Braden



ÉLEVÉ



ALOVA

INDICATIONS THÉRAPEUTIQUES

Aide à la prévention d'escarre(s) pour patient à **RISQUE MOYEN À ÉLEVÉ**



20 ≤ 200 kg selon les tailles



Housse



NORMES FEUX
EN 597 part 1 & 2
GPEM/CP D1-90 Classe D



69,00€ avec PLV taille standard
81,00€ avec PLV coussin technique
Codes suivant les réfs - voir tableaux

	CODE LPPR	TARIF AVEC PLV (€TTC)
Coussin ALOVA GALBÉ, standard	1280036	69,00
Coussin ALOVA GALBÉ, standard < 38cm	1256546	81,00
Coussin ALOVA GALBÉ, standard < 45cm	1276951	81,00
Coussin ALOVA GALBÉ, Technique butée pelvienne et XL	1223297	81,00

LES + PRODUIT

- 16 tailles, 3 hauteurs disponibles pour répondre à tous les besoins et s'intégrer dans le fauteuil adapté.
- Prévention renforcée des risques d'escarres ischiatiques et coccygiennes.

CARACTÉRISTIQUES PRINCIPALES

- ▶ Coussin moulé en mousse viscoélastique à mémoire de forme (80kg/m³) favorisant l'immersion du corps dans la matière pour augmenter les points de contact et réduire ainsi les valeurs de pressions maximales.
- ▶ Décharge sacro-coccygienne intégrée pour une prévention renforcée des risques d'escarres.
- ▶ Déclive du coussin pour réduire le risque de glissé avant.
- ▶ Galbe au niveau des cuisses pour favoriser leur bon alignement.
- ▶ Rotateur externe pour un maintien des membres inférieurs en légère abduction et réduire des appuis cutanés dommageables.
- ▶ Housse de protection amovible, extensible, et respirante pour une thermorégulation lors d'une assise prolongée.
- ▶ Base de la housse inférieur anti-dérapante pour garantir un bon maintien du coussin sur l'assise

LES 3 DÉCLINAISONS

COUSSIN GALBÉ ALOVA®



COUSSIN GALBÉ ALOVA® avec soutien pelvien



butée pelvienne incorporée directement dans la housse

COUSSIN GALBÉ ALOVA® XXL



Épaisseur de 9 cm de mousse bi-strates



ERGONOMIE

Étiquette pour indiquer la position du coussin

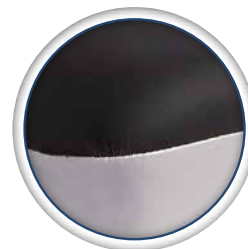

HOUSSE PROMUST PU

(Jersey enduit polyuréthane)
amovible, extensible et respirante

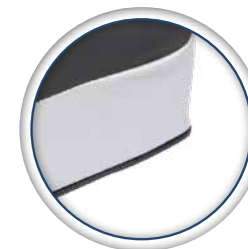

BASE ANTI-DÉRAPANTE

Pour limiter les effets de glissé avant



POIGNÉE

Pour faciliter les transferts

DÉSIGNATION	RÉFÉRENCE	LARGEUR CM	PROFONDEUR CM	HAUTEUR CM mini / maximum*	POIDS PATIENT KG
COUSSIN ALOVA GALBÉ STANDARD	VCAG3636	36	36	6 < 9	20 à 80
	VCAG4343	43	43	6 < 9	30 à 100
	VCAG4340	43	40	6 < 9	30 à 90
	VCAG4540	45	40	6 < 9	30 à 120
	VCAG3841	38	41	6 < 9	30 à 90
	VCAG4041	40	41	6 < 9	30 à 90
	VCAG4341	43	41	6 < 9	30 à 100
	VCAG4043	40	43	6 < 9	30 à 90
	VCAG4544	45	44	6 < 9	30 à 120
	VCAG5044	50	44	6 < 9	30 à 135
	VCAG4347	43	47	6 < 9	30 à 120
	VCAG5250	52	50	7 < 10	120 à 160
	VCAG5450	54	50	7 < 10	120 à 160
	VCAG5650	56	50	7 < 10	120 à 200
COUSSIN ALOVA GALBÉ TECHNIQUE BUTÉE PELVIENNE	VCAG6050	60	50	7 < 10	120 à 200
	VCAG4343XL	43	43	9 < 12	30 à 110
	VGAG5044XL	50	44	9 < 12	30 à 135
	VCAG3841BP	38	41	6 < 9	30 à 90
	VCAG4041BP	40	41	6 < 9	30 à 90
	VCAG4341BP	43	41	6 < 9	30 à 100
	VCAG4343BP	43	43	6 < 9	30 à 100
	VCAG4544BP	45	44	6 < 9	30 à 120
	VCAG5044BP	50	44	6 < 9	30 à 135
	VCAG4347BP	43	47	6 < 9	30 à 120

* Hauteur mini = Hauteur du coussin mesurée en fond de galbe / Hauteur maximum = hauteur totale du coussin

Protection compatible avec les produits détergent-désinfectants d'usage hospitalier.

À commander sur le site (35) Miniac-Morvan



Score sur l'Échelle de Braden

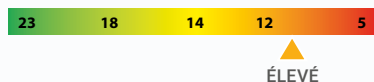

ISKIO
BM

INDICATIONS HAS

Support de fauteuil d'aide à la prévention de l'escarre chez les patients à risque **MODÉRÉ** à **ÉLEVÉ** de survenue d'escarre (selon jugement clinique et échelles), sans asymétrie d'appui et sans risque de « glissé avant ».

  30 ≤ 150 kg
pour les largeurs ≤ 43cm

  30 ≤ 160 kg
pour les largeurs ≥ 46cm



NORMES FEUX
EN 597 part 1 & 2

Uniquement pour références à hauteur 8,5cm



PHARMA FORM ISKIO
81,00€ avec PLV
- CODE 1239022 -

PRÉCONISATIONS D'UTILISATION

Préconisations d'utilisation : Utilisation adaptée pour les personnes présentant un risque d'escarre sacro-coccygienne et ischiatique, le plus souvent liée à un trouble de la statique posturale au fauteuil (glissement vers l'avant de l'assise avec sur-appui sur la zone sacro-coccygienne) en EHPAD et à domicile.

CARACTÉRISTIQUES PRINCIPALES

- ▶ Coussin BI-MATIÈRE composé de mousse viscoélastique avec un insert en mousse haute résilience.
 - Insert en mousse HR : 37 kg/m³ : augmente la portance du corps sur certaines zones afin d'assurer une décharge des saillies osseuses
 - Déclive : pour réduire le risque de glissement du bassin vers l'avant
 - Décharge sacro-coccygienne intégrée pour une prévention renforcée des risques d'escarres
- ▶ Housse de protection amovible, extensible, en mailles 3D : respirante pour une thermorégulation lors d'une assise prolongée
- ▶ Base de la housse inférieur anti-dérapante pour garantir un bon maintien du coussin sur l'assise
- ▶ 2 hauteurs: 8,5 et 10,5cm, plusieurs largeurs et profondeurs
- ▶ Coussin ISKIO BM livré avec 1 housse PHARMATEX et 1 housse en maille 3D

Meilleure répartition des pressions en favorisant un meilleur positionnement

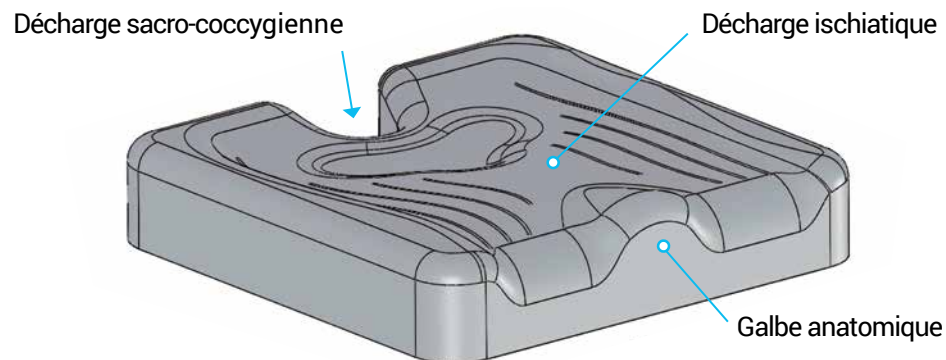

Mousse viscoélastique

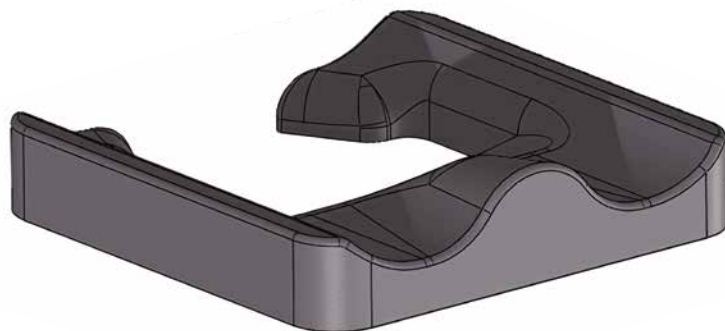

Insert en mousse haute résilience

Insert en mousse HR : 37 kg/m³ : augmente la portance du corps sur certaines zones afin d'assurer une décharge des saillies osseuses au regard des zones à risque et en répartissant les pressions sur des zones à moindre risque telles que les cuisses, les appuis sous-trochantérien et la périphérie des fessiers.



Les conseils de Sonia Baudry

Ergothérapeute D.E.

"Je recommande l'Iskio BM aux personnes ayant tendance à glisser vers l'avant ou latéralement. Une position assise correcte favorise une meilleure stabilité fonctionnelle et permet au patient d'effectuer plus aisément les activités de la vie quotidienne."

	DIMENSIONS (lxPxH)	RÉFÉRENCES	HOUSSE DE RECHANGE Maille 3D
Ⓢ	38 x 40 x 8,5 cm	17.17007	17.17007H3D
	38 x 40 x 10,5 cm	17.17107	17.17107H3D
Ⓢ	38 x 43 x 8,5 cm	17.17112	17.17112H3D
	38 x 43 x 10,5 cm	17.17113	17.17113H3D
Ⓢ	40 x 40 x 8,5 cm	17.17106	17.17106H3D
	40 x 40 x 10,5 cm	17.17108	17.17108H3D
Ⓢ	40 x 43 x 8,5 cm	17.17111	17.17111H3D
	40 x 43 x 10,5 cm	17.17114	17.17114H3D
Ⓢ	43 x 43 x 8,5 cm	17.17116	17.17116H3D
	43 x 43 x 10,5 cm	17.17118	17.17118H3D
Ⓢ	43 x 45 x 8,5 cm	17.17032	17.17032H3D
	43 x 45 x 10,5 cm	17.17132	17.17132H3D
Ⓢ	46 x 43 x 8,5 cm	17.17126	17.17126H3D
	46 x 43 x 10,5 cm	17.17128	17.17128H3D
Ⓢ	46 x 45 x 8,5 cm	17.17034	17.17034H3D
	46 x 45 x 10,5 cm	17.17134	17.17134H3D
Ⓢ	48 x 45 x 8,5 cm	17.17133	17.17133H3D
	48 x 45 x 10,5 cm	17.17135	17.17135H3D
Ⓢ	50 x 45 x 8,5 cm	17.17136	17.17136H3D
	50 x 45 x 10,5 cm	17.17138	17.17138H3D

À commander
sur le site (30)
Nîmes



Score sur l'Échelle de Braden



INDICATIONS THÉRAPEUTIQUES

Aide à la prévention d'escarre(s) pour patient à **RISQUE TRÈS ÉLEVÉ**
Confiné au fauteuil entre 8 et 10 heures par jour.

40 ≤ 150 kg



Housse



NORMES FEUX
EN 597 part 1 & 2
GPEM/CP D1-90 Classe D



184,50€ sans PLV
CODE 1245459
Hauteur cellules 7 cm
CODE 1273875
Hauteur cellules 10 cm

LES + PRODUIT

- Coussin à cellules pneumatiques réglables et individuellement déformables.
- Limite les effets de friction et cisaillement.

CARACTÉRISTIQUES PRINCIPALES

- ▶ Adaptation parfaite à la morphologie du patient pour une prévention des zones les plus à risque pour les patients ayant un risque élevé
- ▶ S'adapte à TOUTES les morphologies et permet de suivre et d'ajuster des déséquilibres du bassin pour favoriser le bon positionnement du patient
- ▶ Grande mobilité pour pouvoir accompagner le patient dans tous ses mouvements
- ▶ Aussi disponible en bi-compartiments pour une compensation de l'asymétrie patient
- ▶ Réduction des effets de macération grâce à la circulation de l'air entre les bases des cellules

TAILLE

- Mettre en corrélation le poids et la taille du patient sur la matrice Kinéris.
- Identifier le produit recommandé en vous référant au code couleur.
- Vérifier que la largeur d'assise du coussin est adaptée à la largeur du bassin du patient.

Exemple : Patient 1.55 m et 55 kg ▶ coussin V497 ou V4910

COMPARTIMENT(S)

- Patient sans asymétrie d'appui : coussin Kinéris mono-compartment.
- Patient avec asymétrie d'appui : coussin Kinéris bi-compartment.

Ajouter en fin de référence « -1EL » pour un coussin mono-compartment et « -2EL » pour un coussin bi-compartment.
Les coussins Kinéris de références V667, V6610, V677, V6710, V777, V7710 sont exclusivement mono-compartment.

Exemple : Patient 1.55 m et 55 kg, actif au fauteuil, sans asymétrie d'appui ▶ coussin V497-1EL

MONO-COMPARTIMENT

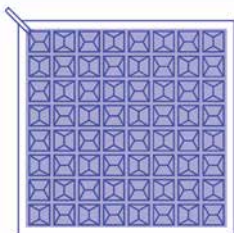

Mono-compartment
pour utilisateurs sans
trouble de la stabilité.



Mono compartiment 7 cm

BI-COMPARTIMENTS

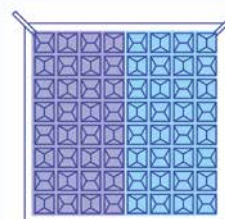

Bi-compartment pour
utilisateurs avec troubles
de la stabilité.



Bi-compartment 10 cm



MANOMÈTRE

Livré avec son manomètre de série.
Une table d'équivalence Poids/pression vous est délivrée pour vous faciliter le réglage



HOUSSE

Housse intégrale, amovible, Fil SMB en PES FR
(Polyester / Polyuréthane + Elasthanne en surface) :

- Respirante
- Extensible
- Haute résistance à l'abrasion
- Résistante aux moisissures et à la lumière (UV)
- Infoissable
- Anallergique (Oeko-Tex® classe 1)
- Feu Retardant
- Lavage à 40°C (Lavage ponctuel possible à 90°C).



LE NÉOPRÈNE

Sans latex, notre matériau est anallergique.

Sa souplesse et sa forme spécifique permet d'envelopper et d'accompagner le patient tout au long de la journée avec une pression la plus basse possible (versus les autres technologies en mousse)

RÉPARTITION DE PRESSIONS

Répartition de pressions chez un patient de 172 cm et 75 kg.

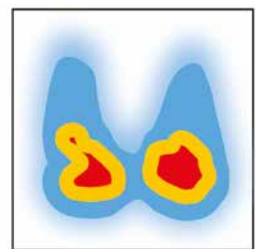

Coussin en gel de polyuréthane viscoélastique

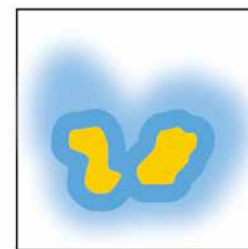

Coussin en mousse HR – ép. 6 cm

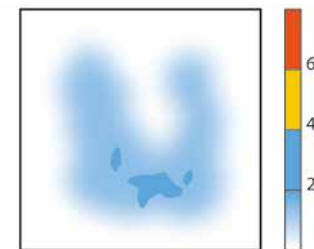

Coussin KINERIS mono compartiment



MATRICE KINERIS

Pression de gonflage (valeurs en mmHg)

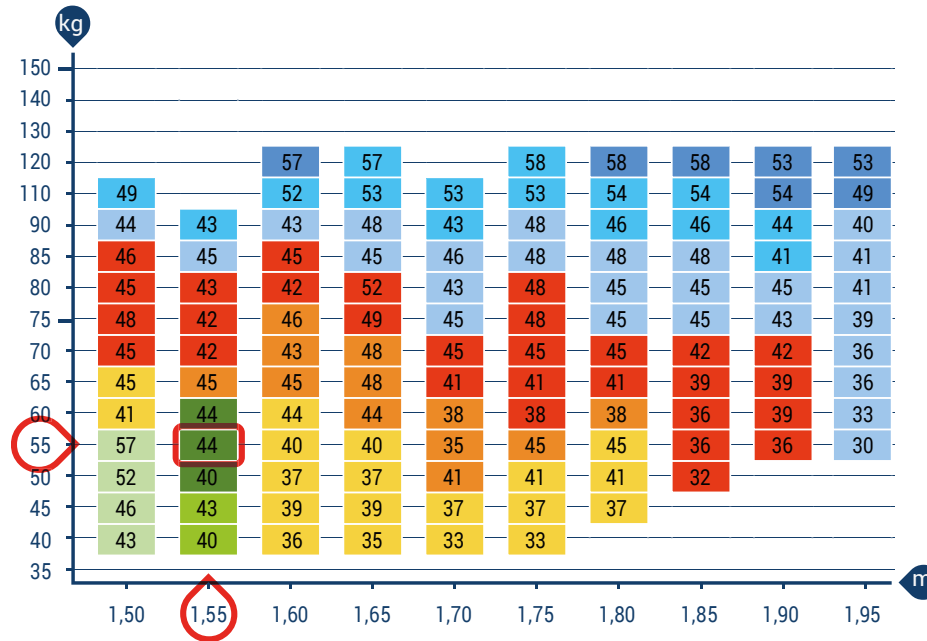

Référence

V367 V3610	V677 V6710
V427 V4210	V727 V7210
V497 V4910	V777 V7710
V567 V5610	V817 V8110
V667 V6610	V907 V9010
V647 V6410	V107 V1010

Le prescripteur doit s'assurer que le patient ou son entourage sont capables d'assurer les réglages du support.
Préconisation d'une consultation par le prescripteur dans le mois suivant.

KINÉRIS®

Housse intégrale amovible
Base Anti-dérapante

	HAUTEUR DU COUSSIN 7 CM		HAUTEUR DU COUSSIN 10 CM		POIDS PATIENT KG	DIMENSIONS
	MONO COMPARTIMENT	BI COMPARTIMENTS	MONO COMPARTIMENT	BI COMPARTIMENTS		
V367-1EL	V367-2EL	V3610-1EL	V3610-2EL	40 à 55	28,5 x 28,5 cm	
V427-1EL	V427-2EL	V4210-1EL	V4210-2EL	40 à 45	28,5 x 33 cm	
V497-1EL	V497-2EL	V4910-1EL	V4910-2EL	50 à 60	33 x 33 cm	
V567-1EL	V567-2EL	V5610-1EL	V5610-2EL	40 à 65	33 x 37,5 cm	
V667-1EL	-	V6610-1EL	-	50 à 75	36 x 36 cm	
V647-1EL	V647-2EL	V6410-1EL	V6410-2EL	50 à 75	37,5 x 37,5 cm	
V727-1EL	V727-2EL	V7210-1EL	V7210-2EL	50 à 85	37,5 x 42 cm	
V817-1EL	V817-2EL	V8110-1EL	V8110-2EL	55 à 90	42 x 42 cm	
V907-1EL	V907-2EL	V9010-1EL	V9010-2EL	85 à 120*	42 x 46,5 cm	
V677-1EL	-	V6710-1EL	-	50 à 85	43 x 36 cm	
V777-1EL	-	V7710-1EL	-	50 à 85	43 x 42 cm	
V107-1EL	V107-2EL	V1010-1EL	V1010-2EL	110 à 120*	46,5 x 46,5 cm	

* Compatibilité sur avis médical jusqu'à 150 kg

À commander sur le site (30) Nîmes



Score sur l'Échelle de Braden

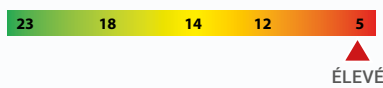

axtar automorpho®
censor COUSSIN

INDICATIONS THÉRAPEUTIQUES

Aide à la prévention d'escarre(s) pour patient à **RISQUE MOYEN À ÉLEVÉ**, antécédents d'escarre ischiatique ou sacro-coccygienne, paralysie du tronc et/ou des membres inférieurs, spasticité, troubles de la sensibilité des membres inférieurs, asymétrie modérée d'appui frontale ou sagittal, amputé vasculaire.

30 ≤ 150kg



NORMES FEUX
EN 597 part 1 & 2
GPEM/CP D1-90 Classe D



LES + PRODUIT

- Amélioration de la qualité de soins et de vie du patient.
- Simplicité d'utilisation pour le personnel soignant.

CARACTÉRISTIQUES COUSSIN

- ▶ 6 cellules d'air de 10 cm de hauteur
- ▶ Mode de fonctionnement: dynamique 1 cellule sur 2 à l'exception de la première qui est statique pour garantir une stabilité et éviter le glisser avant
- ▶ Housse PROMUST CIC

Coussin et compresseurs vendus séparément

HOUSSE	DIMENSIONS (LxPxH)	RÉFÉRENCES
	45 X 45 X 10	VAXT6/CO/AUTO

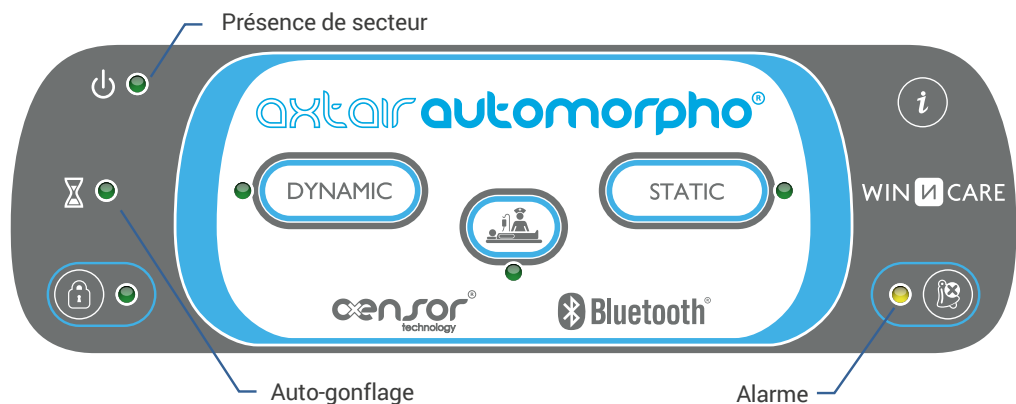

CELLULES

- ▶ 6 cellules en Polyuréthane
- ▶ Ensemble faisceaux-cellules amovible: facilite le nettoyage et la désinfection du coussin

QUALITÉ | SOLIDITÉ | SILENCIEUSES



VERROUILLAGE clavier

Pour déverrouiller/verrouiller le clavier, appuyer sur la touche jusqu'à ce que le voyant change d'état



Le mode « SOINS »

N'est pas activable lorsqu'un coussin est raccordé sur le compresseur



Le mode « DYNAMIC »

Mode thérapeutique avec alternance d'une cellule sur deux. La 1ere cellule du coussin (*devant*) reste en statique



Le mode « STATIC »

N'est pas activable lorsqu'un coussin est raccordé sur le compresseur. Ce mode peut être obtenu en déconnectant le coussin du compresseur



À commander
sur le site (30)
Nîmes



LE COUSSIN DE DOSSIER POUR VPH ou DOSSERET

INDICATIONS

Maintien lombaire d'une personne utilisatrice d'un fauteuil roulant à propulsion manuelle pliants.



Housse



NORMES FEUX
EN 597 part 1 & 2
GPEM/CP D1-90 Classe D



34,90€ sans PLV
- CODE 9329760 -

LES + PRODUIT

- 3 dimensions et largeurs de dossier disponible.
- Réduction des pressions d'appui - Omoplates, Épines rachidiennes, sur la toile du dossier.
- Transpiration élevée, Confort lors des déplacements.

	35 → 40 cm	40 → 45 cm	45 → 50 cm
VDOS/S	•		
VDOS/M		•	
VDOS/L			•

CARACTÉRISTIQUES PRINCIPALES

- ▶ Matériau mousse Polyéther 30 kg/m³
- ▶ Protection intégrale amovible avec ouverture portefeuille au dos
- ▶ 2 Sangles postérieures avec attache rapide.
- ▶ Classe Non Feu M4 (exigence LPP)
- ▶ Mousse absorbante des chocs.
- ▶ Contre forme anatomique de maintien lombaire.
- ▶ Protection face avant en Textile 3D
Très haute perméabilité à la vapeur d'eau [1500 g/m²/24h]
Très haute résistance à la pénétration de l'eau [Colonne d'eau 500 cm selon ISO 811]
- ▶ Protection face arrière et latérale en PU-PVC
- ▶ Textile antidérapant

MISE EN PLACE

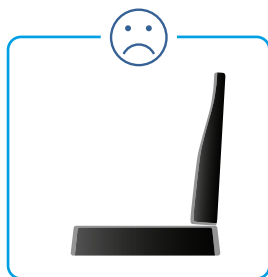



AIDES À LA POSTURE

Les dispositifs d'**aides techniques à la posture** sont des dispositifs médicaux qui ont été mis au point pour les patients atteints de handicaps multiples, en position couchée, pour assurer la mise en œuvre simple et rapide d'une aide au positionnement.



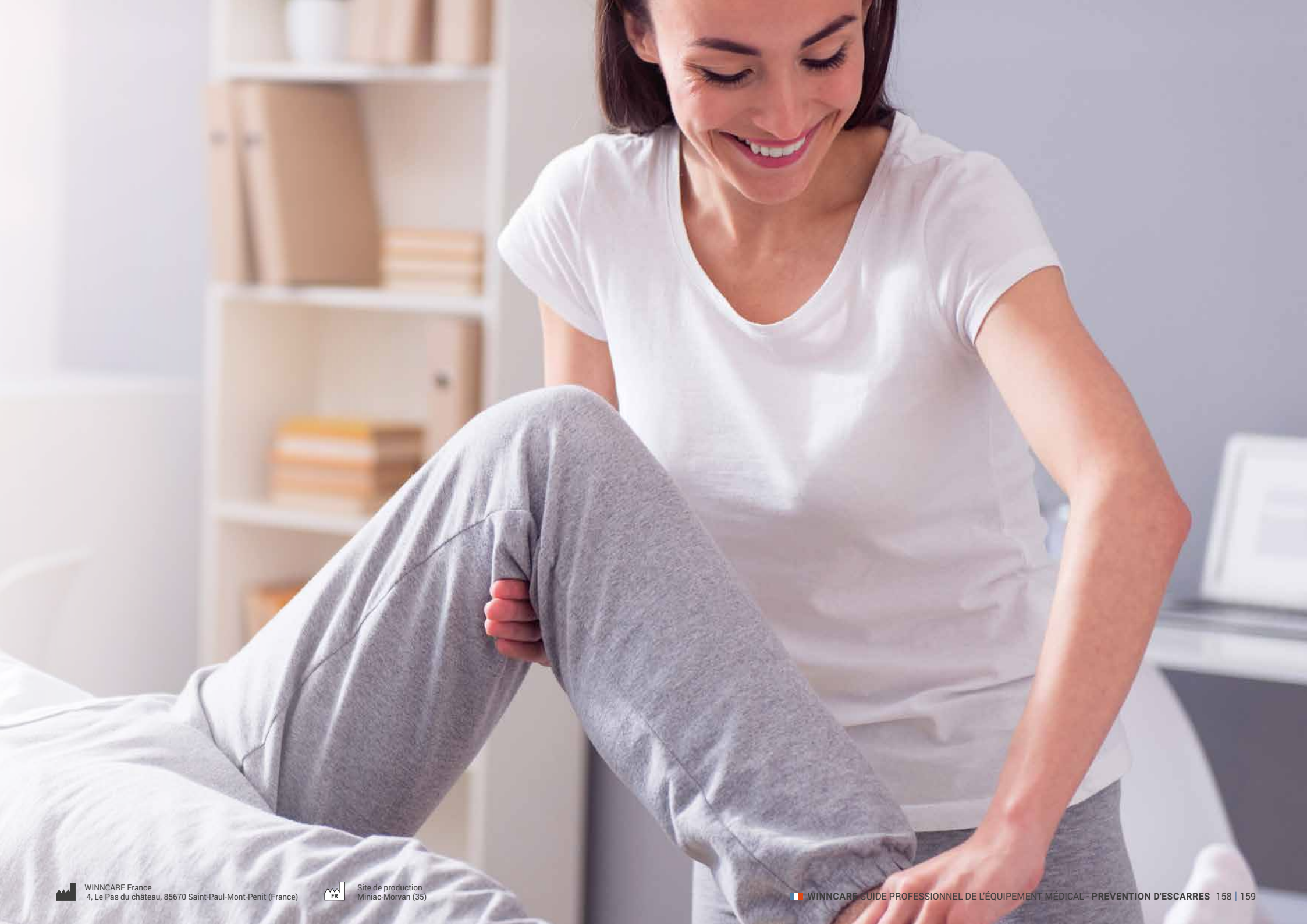



DISPOSITIF TECHNIQUE AIDE À LA POSTURE

❓ Pourquoi ?

- > Aider à la prévention ou au traitement d'une escarre
- > Assurer un maintien postural
- > Corriger des postures vicieuses
- > Améliorer le confort et bien être
- > Faciliter les soins prodigués par les soignants et aidants



Pour qui ?

- > Personnes alitées en perte d'autonomie locomotrice
- > Population avec troubles neurologiques, handicaps physiques, conditions médicales qui affectent la mobilité/ intégrité fonctionnelle ou structurelle

Doit s'intégrer dans une approche de prise en charge holistique en combinant :



Lit
médical



Matelas
thérapeutique



Quand ?

Changements de position :

- > **Toutes les 3 heures**
avec un matelas statique de type gaufrier
- > **Toutes les 4 heures**
avec un matelas statique en mousse viscoélastique ou multistrates
- > **Toutes les 8 heures**
avec un (sur)matelas à air motorisé à pression constante ou alternée ou mixte ou à perte d'air



Découvrez la nouvelle gamme de coussins de positionnement

By WIN CARE



ÉCO-CONÇU



FABRIQUÉ EN FRANCE

BREVET DÉPOSÉ

POZ 'IN' FORM plus



microfibres



CAREWAVE plus

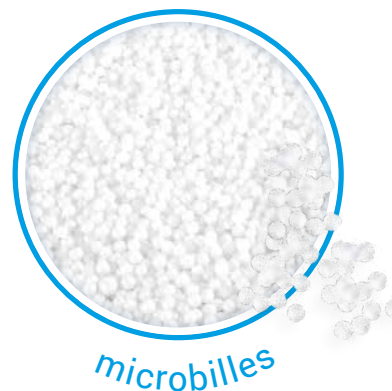

microbilles





AIDES À LA POSTURE

DISPOSITIF TECHNIQUE AIDE À LA POSTURE

Le saviez -vous ?

Il existe un déficit d'accès aux coussins de positionnement

70%

des EHPAD ne sont pas équipés de coussins de positionnement

25%

Seulement des patients éligibles ont des coussins de positionnement

➤ Selon les soignants interrogés il y'a un manque de maîtrise et de connaissances autour des dispositifs d'aide à la posture

Je **ne sais pas** comment les utiliser et j'ai peur de mal faire mal

Je ne **m'y retrouve pas** entre les formes et les dénominations de chaque marque



Pour quel patient ? Et **comment choisir** le DATP adéquat parmi toutes ces formes ?

C'est **compliqué** à prescrire je suis perdue

Parce que les escarres sont **l'affaire de tous** et qu'une immobilisation prolongée entraîne des complications... Winnicare s'engage en vous proposant une nouvelle gamme de coussins de positionnement **unique & innovante** :



Co-développée avec des **soignants**



Pensée pour répondre à chaque besoin **patient**



Dans l'objectif de rendre le positionnement

PLUS Compréhensible pour les soignants

PLUS Efficace pour les patients

Une **nouvelle** gamme **PLUS complète** adaptée à chaque besoin patient et chaque environnement de soin

2 types de technologies disponibles à choisir selon le profil patient

POZ 'IN' FORM **PLUS**



microfibres

Pour **POSITIONNER**



Mobilité réduite

> **CONFORT**

CAREWAVE **PLUS**

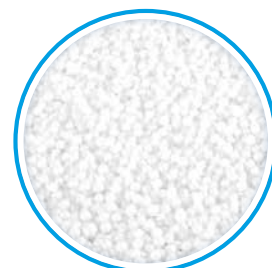

microbilles

Pour **POSTURER**



Peu de mobilité à immobile

> **SOIN**

17 formes soigneusement pensées pour couvrir tous les besoins

Coussins **STANDARD**



09 10



11



14



17

Coussins **BASE**



01 02



06



12



13



15

Coussins **PLOT(s)**



03



08



07



05



04

Coussin **décharge occipitale**



16

Un choix de housses parmi 3 textiles alliant confort, hygiène & technicité pour répondre aux besoins des différents environnements de soin

Housse Standard



Polyuréthane haute densité
 > Facile à nettoyer

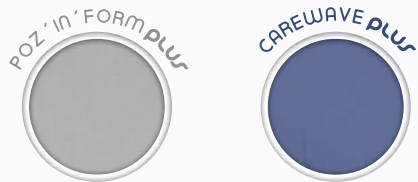

Housse Confort



Fibres de cellulose 100% naturelles
 > Sensation de confort et accueil cocooning

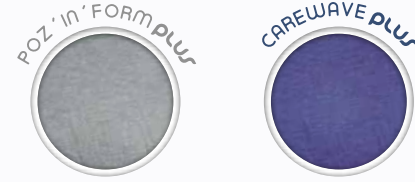

Housse Hygiène



Polyuréthane traité aux ions argent avec soudures aux ultrasons

> Usage multi patients sécurisé et facilité

Une housse technique & Innovante !



- ▶ Traitement aux ions argent Ag+, efficace contre le développement des micro-organismes
- ▶ Soudure aux ultrasons, limite la pénétration des liquides
- ▶ Technologie **Memory Touch™** pour une répartition stable et durable des billes



Tous nos textiles sont Certifiés **OEKO-TEX** classe 1- la plus stricte, sans substances nocives, adaptés aux peaux les plus sensibles



Housses dotées de rabats recouvrants les fermetures éclair pour une étanchéité et une durabilité améliorée

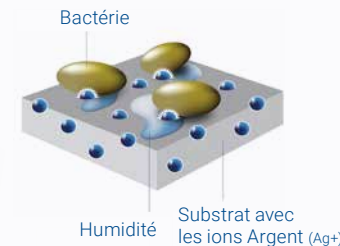

Coussins de série de positionnement, **STANDARD**, des hanches et des genoux. Pour patients polyhandicapés en position allongée.

173,79€ sans PLV
- CODE 6229732 -

 **Prescrit seul**

Coussin **STANDARD** de positionnement lateral 30° N°09 & N°10



CAREWAVE plus POZ 'IN' FORM plus



Dimensions :
Coussin N°09 : 180 cm x 55 cm x 15 cm
Coussin N°10 : 170 cm x 55 cm x 15 cm

Coussin de positionnement polyvalent permettant des applications diverses :

- ▶ Placé face postérieure du patient en semi-latéral 30°, permet de décharger la pression des régions suivantes : trochantérienne, sacrum, talons, rachis internes et malléoles internes
- ▶ Placé en semi-ventral, permet de libérer les pressions sur les parties basses des poumons et obtenir un bon dégagement des voies supérieures respiratoires
- ▶ Placé sous les mollets, permet de réaliser une décharge localisée au niveau des talons
- ▶ Placé sous les cuisses permet de soulager les tensions tendino-musculaires au niveau lombaire et réaliser un relâchement de la sangle musculaire abdominale

Coussin **STANDARD** demi-lune N°11



CAREWAVE plus POZ 'IN' FORM plus



Dimension : 130 cm x 80 cm x 20 cm

Coussin de positionnement polyvalent permettant des applications diverses :

- ▶ Placé derrière le buste du patient, permet de réaliser une position semi assise confortable avec buste relevé
- ▶ Placé sous les mollets, permet de réaliser une décharge de pression localisée au niveau des talons
- ▶ Placé sous les cuisses, permet de soulager les tensions tendino-musculaires au niveau lombaire et un relâchement de la sangle musculaire abdominale
- ▶ Associé à un coussin modulaire cylindrique N°06 ou un coussin modulaire triangulaire type N°12 placé(s) sous le creux des genoux, permet de réaliser une position semi fowler

Coussin **STANDARD** semi fowler N°14



CAREWAVE plus POZ 'IN' FORM plus



Dimension : 70 cm x 50 cm x 10 cm

Coussin de positionnement pour position semi assise

- ▶ Placé derrière le buste, permet le maintien bilatéral du buste
- ▶ Associé à un coussin modulaire triangulaire N°12 ou un coussin modulaire cylindrique N°06 placé sous le creux des genoux, permet :
 - La réduction de la pression sur le diaphragme facilitant la respiration et à l'oxygénation
 - La réduction de la pression de contact au niveau du dos et des fesses
 - La prévention des reflux gastro-œsophagiens

Coussin **STANDARD** abduction des hanches N°17



CAREWAVE plus POZ 'IN' FORM plus



Dimension : 35 cm x 28 cm

Coussin de positionnement polyvalent à placer entre les jambes, permet :

- ▶ Un maintien des hanches en abduction
- ▶ De limiter des phénomènes de frictions et de cisaillements entre les cuisses et genoux

Coussins de série de positionnement, **MODULAIRE**, des hanches et des genoux, **BASE**. Pour patients polyhandicapés en position allongée.

129,58€ sans PLV
- CODE 6229749 -

 **Prescrit en association avec 1 à 4 plot(s)**

Coussin MODULAIRE Universel N°01 & N°02



CAREWAVE **plur** POZ 'IN' FORM **plur**



Scan me !



Coussin N°01 Coussin N°02

Dimensions :

Coussin N°01 : 45 x 30 x 10 cm

Coussin N°02 : 55 x 40 x 12 cm

Coussins de positionnement polyvalent à placer au niveau des membres inférieurs et/ou supérieurs, et selon le morphotype du patient, permettant de :

- ▶ Créer des décharges de pressions localisées au niveau des points d'appuis
- ▶ D'assurer un maintien du positionnement dans la durée
- ▶ Réaliser la protection des points de contact et une réduction des phénomènes de frictions entre les malléoles, genoux, talons

Coussin MODULAIRE Cylindrique N°06



CAREWAVE **plur** POZ 'IN' FORM **plur**



Scan me !



Dimension : 60 x D20 cm

Coussin de positionnement polyvalent permettant des applications diverses :

- ▶ Placé sous les genoux, permet de réduire les tensions tendino-musculaires au niveau lombaire et obtenir un relâchement de la sangle musculaire abdominale
- ▶ Placé sous les mollets, permet de réaliser une décharge localisée des talons
- ▶ Associé à un coussin modulaire circulaire N°04, permet :
 - Une protection des points de contact et une réduction des phénomènes de frictions entre les genoux
 - Un maintien des membres inférieurs en abduction

Coussin MODULAIRE Triangulaire N°12



CAREWAVE **plur** POZ 'IN' FORM **plur**



Scan me !



Dimension : 60 x 30 x 30 cm

Coussin de positionnement polyvalent permettant des applications diverses :

- ▶ Placé sous les mollets, permet de réaliser une décharge de pression localisée des talons
- ▶ Placé le long du dos et associé à un coussin modulaire cylindrique N°07 ou universel N°03 placé entre les genoux, permet un positionnement semi latéral 30°

Coussin MODULAIRE Triangulaire N°13



CAREWAVE **plur** POZ 'IN' FORM **plur**



Scan me !



Dimension : 45 x 25 x 25 cm

Coussin de positionnement polyvalent permettant des applications diverses :

- ▶ Placé sous un genou, permet de réduire les tensions tendino-musculaires au niveau lombaire
- ▶ Placé sous une cheville, permet de réaliser une décharge de pression localisée genoux

Coussin MODULAIRE décharge talonnière N°15



CAREWAVE **plur** POZ 'IN' FORM **plur**



Scan me !



Dimension : 80 x 20 x D15 cm

Coussin de positionnement pour décharge talonnière, permet de :

- ▶ Placé sous les talons, il permet de soulager et décharger la pression au niveau des talons
- ▶ Associé à 1 ou 2 coussins N°07 placés sous le creux du/ des genoux permet de réduire les tensions tendino-musculaires au niveau lombaire

Coussins de série de positionnement, **MODULAIRE**, des hanches et des genoux, **PLOT(s)**. Pour patients polyhandicapés en position allongée.

 **41,16€ sans PLV**
- CODE 6229755 -

 **Prescrit en association avec 1 base et dans la limite de 4 plot(s)**

Coussin MODULAIRE Universel N°03



CAREWAVE **plur** POZ 'IN' FORM **plur**



Dimension :
45 x 20 x 8 cm

Coussin de positionnement polyvalent à placer au niveau des membres inférieurs et/ou supérieurs, et selon le morpho-type du patient, permet :

- ▶ De créer des décharges de pressions localisées au niveau des points d'appui
- ▶ D'assurer un maintien du positionnement dans la durée
- ▶ De réaliser la protection des points de contact et une réduction des phénomènes de frictions entre les malléoles, genoux, talons

Coussin MODULAIRE Circulaire N°04



CAREWAVE **plur** POZ 'IN' FORM **plur**



Dimension :
50 x 45 x D10 cm

Coussin de positionnement, utilisé en association avec le coussin modulaire cylindrique N°06 chez des patients agités, permet :

- ▶ De réaliser un maintien des hanches en abduction dans la durée
- ▶ De limiter les phénomènes de frictions entre les genoux et protéger les points de contact

Coussin MODULAIRE Demi-Circulaire N°05



CAREWAVE **plur** POZ 'IN' FORM **plur**



Dimension :
60 x 35 x D10 cm

Coussin de positionnement, utilisé en association avec le coussin modulaire cylindrique N°06 chez des patients agités, permet :

- ▶ De réaliser un maintien des hanches en abduction dans la durée
- ▶ De limiter les phénomènes de frictions entre les genoux et protéger les points de contact

Coussin MODULAIRE Cylindrique N°07



CAREWAVE **plur** POZ 'IN' FORM **plur**



Dimension :
45 x 25 x 25 cm

Coussin de positionnement polyvalent permettant des applications diverses :

- ▶ Placé entre les malléoles, genoux, talons, permet de réaliser une protection des points de contact et une réduction des phénomènes de frictions

Coussin MODULAIRE Déclive N°08



CAREWAVE **plur** POZ 'IN' FORM **plur**



Dimension :
40 x 20 x 9 cm

Coussin de positionnement polyvalent permettant des applications diverses :

- ▶ Placé au niveau des membres inférieurs et /ou supérieurs chez un patient non agité, permet :
 - De créer des décharges de pressions localisées
 - D'assurer le calage du patient dans une position choisie

Coussin Décharge Occipitale N°16 *



POZ 'IN' FORM **plur**



Dimension :
35 x 28 cm

Coussin de positionnement pour décharge occipitale, placé sous la tête, il permet de réaliser :

- ▶ Un positionnement stabilisé de la tête
- ▶ Le soulagement de la pression au niveau de la zone occipitale
- ▶ Une décharge de l'appui sur l'oreille en position latérale

* Le coussin Décharge Occipitale n'est un PLOT(s). Il n'est pas remboursable



AIDES À
LA POSTURE

DISPOSITIF TECHNIQUE AIDE À LA POSTURE

Une gamme **PLUS responsable**, mettant l'**éco-conception** au cœur de notre démarche d'innovation



Lors de la conception de notre nouvelle gamme, nous avons réfléchi pour minimiser son impact environnemental tout au long de sa durée de vie.



100% de fils de couleur naturel, non teintés, utilisés pour la confection des housses.

Afin d'économiser les ressources en eau, produits chimiques et énergie nécessaire à la coloration



Des emballages recyclables, eux-mêmes issus de **plus de 30% de matériaux recyclés**



Des textiles naturels, de haute qualité, plus durables et plus respectueux de l'environnement.

Certifiés **OEKO-TEX** classe 1 la plus stricte, sans substances nocives, adaptés aux peaux les plus sensibles

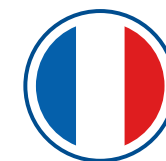

Des produits soigneusement **conçus et fabriqués localement** sur nos sites français, En respectant **des normes rigoureuses en matière d'environnement**

Une gamme **PLUS** Intuitive

Ajout de :

Numéros associés à chaque forme

- > Identification rapide
- > Association entre formes facilitées

QR code sur chaque housse pour un accès rapide et simplifié

- > Aux informations produits clés
- > Aux bonnes pratiques d'utilisation du dispositif
- > Aux consignes de prescription



Des outils **simples & intuitifs** pour que le positionnement devienne accessible à tous



- > Des **conseils d'utilisation** rapidement accessibles via QR codes
- > Des **brochures simples** et compréhensibles par tous
- > Des **guides d'aide à la prescription** pour les prescripteurs
- > Des **posters** de positions clés
- > Des **vidéos** de bonnes pratiques avec des conseils & astuces
- > Des formations **e-learning**

Accéder à tous nos outils

Scan me !



Caractéristiques techniques

Dénomination	Classification	Forme	Taille en cm (LxIxh ou Diam)	Housse			
				PROMUST PUHD	Lenzing FR	PROMUST C.I.D	
Coussin MODULAIRE universel	BASE	01		45 x 30 x 10	•	•	•
	BASE	02		55 x 40 x 12	•	•	•
	PLOT	03		45 x 20 x 8	•	•	•
Coussin MODULAIRE Circulaire	PLOT	04		50 x 45 x D10	•	•	•
Coussin MODULAIRE Demi-circulaire	PLOT	05		60 x 35 x D10	•	•	•
Coussin MODULAIRE Cylindrique	BASE	06		60 x D20	•	•	•
	PLOT	07		45 x D12	•	•	•
Coussin MODULAIRE Déclive	PLOT	08		40 x 20 x 9	•	•	•
Coussin STANDARD de positionnement lateral 30°	STANDARD	09		180 x 55 x 15	•	•	•
	STANDARD	10		170 x 55 x 15	•	•	•
Coussin STANDARD Demi-lune	STANDARD	11		130 x 80 x 20	•	•	•
Coussin MODULAIRE Triangulaire	BASE	12		60 x 30 x 30	•	•	•
	BASE	13		45 x 25 x 25	•	•	•
Coussin STANDARD Semi fowler	STANDARD	14		70 x 50 x 10	•	•	•
Coussin MODULAIRE Decharge talonniere	BASE	15		80 x 20 x D15	•	•	-
Coussin Décharge Occipitale	-	16		50 x 40 x D10	•	•	-
Coussin STANDARD Abduction des hanches	STANDARD	17		35x28	•	•	•

Références

POZ 'IN' FORM plus

Structure des références :
VPOZ[N°Coussin][Housse]

 **SG** (Housse) Standard Gris
  **CG** (Housse) Confort Gris

Exemple :
Coussin Triangulaire N°12
Housse Standard Gris

 Référence : VPOZ12SG

CAREWAVE plus

Structure des références du coussin avec les housses Standard Bleu et Hygiène Bleu :
VCAR[N°Coussin][Housse]

 **SB** (Housse) Standard Bleu
  **HB** (Housse) Hygiène Bleu

Exemple :
Coussin demi-lune N°11
Housse Standard Bleu

 Référence : VCAR11SB

Structure de la référence **sur housse** Confort Bleu vendue séparément :
VHCAR[N°Coussin]CB

 **CB** (Sur housse) Confort Bleu

Exemple :
Sur housse Confort Bleu pour coussin demi-lune N°11

 Référence : VHCAR11CB

Aide à la prescription des coussins de positionnement



Prescripteurs

Médecins. Ergothérapeutes sous conditions.

Pour plus d'informations sur l'utilisation des coussins

Scan me !



	Cas 1	OU	Cas 2
	Les coussins Standards		Les coussins Modulaires (2 types: Base & Plot)
Modalités de prescription	Seul		En association avec + 1 à 4 coussins type plot(s)
Codes LPPr Winncare	Standard 6229732		Base Plot(s) 6229749 6229755
Montant de remboursement LPPr	173,79€ TTC		129,58€ TTC 41,16€ TTC (par plot)
Numéros de formes Winncare ^{1,2,3}	<ul style="list-style-type: none"> 9 Coussin STANDARD de positionnement lateral 30° 10 11 Coussin STANDARD demi-lune 14 Coussin STANDARD semi folwer 17 Coussin STANDARD abduction des hanches 		<ul style="list-style-type: none"> 1 Coussin MODULAIRE universel 2 3 Coussin MODULAIRE universel 4 Coussin MODULAIRE circulaire 6 Coussin MODULAIRE cylindrique 12 Coussin MODULAIRE triangulaire 13 5 Coussin MODULAIRE demi-circulaire 7 Coussin MODULAIRE cylindrique 15 Coussin MODULAIRE decharge talonniere 8 Coussin MODULAIRE declive
Fréquence de renouvellement	2 ans		2 ans



Le saviez-vous ?

➤ Dans les indications d'aide au traitement de l'escarre, les dispositifs de décharge localisée ou de positionnement associés aux matelas thérapeutiques sont obligatoires. Le cas échéant, elle peut être associée à l'intervention d'auxiliaires médicaux. (HAS).

axtair automorpho[®] plus



Exemple ordonnance



Docteur Lorem IPSUM
134 Euphratensis discrevimus
34850 Samsosata-dictum
Tél: +31 (0)7 85 02 10 64
lorem-ipsum@lorem-ipsum.fr

Mardi 12 Mai 2024

Mademoiselle Sylvie DUPOND

Braden < 15 ; alité plus de 15h/jour ; levé au moins 1 fois/jour ; escarre de stade 3 au sacrum.

L'état de santé de M ou Mme X nécessite la délivrance de :

1/ Coussin(s) de positionnement des hanches et des genoux. **STANDARD** ou **MODULAIRE base + (N) plot(s)** pour un usage en position allongée.

Code LPP xxx

2/ Surmatelas à air motorisé automatique Axtair Automorpho Plus avec compresseur à la location.
Code LPP 1282740



PRÉVENTION D'ESCARRES

PRÉVENIR L'ESCARRE AU TALON



SAVIEZ-VOUS QUE ?

L'escarre au talon : une localisation fréquente chez les patients alités et très dépendants en position décubitus dorsal prolongée.

8

%

Taux de prévalence des escarres chez les personnes hospitalisées en France



13

%

Taux d'escarres localisées à la fois au talon et au sacrum

30

%

Taux d'escarres localisées aux talons



39

%

Taux d'escarres de stade 3 à 4 aux talons

55

%

Patients âgés très dépendants (GIR 1 et 2)



QUELLE(S) PERSONNE(S) SONT CONCERNÉE(S) PAR L'ESCARRE AU TALON ?

Patient à risque faible à très élevé d'escarre(s), alité plus de 10 heures, ayant une mobilité limitée des membres inférieurs associée à au moins un facteur de risque spécifique de l'apparition d'une escarre talonnière : atteinte vasculaire ou neurologique des membres inférieurs, diabète ancien, agitation, confusion, absence de réponse, œdème d'un membre inférieur, flessum du genou

- ▶ Patient ayant au moins un membre inférieur spastique liée à des composantes neurologiques (parésie, spasticité,...) ou non neurologiques (rétraction)
- ▶ Patient nécessitant une immobilisation stricte (exemple : lésions post-traumatiques avec atteintes neurologiques, pathologie neurologique avec troubles sensitifs, état comateux...)
- ▶ Patient grabataire et/ou fortement dénutri et déshydraté
- ▶ Patient en phase terminale ou en fin de vie



COMMENT PRÉVENIR L'ESCARRE TALONNIÈRE ?

01. IDENTIFIER LES FACTEURS DE RISQUES

Le jugement clinique et l'analyse de risques permettent de mettre en place des mesures de prévention adaptées à chaque patient. L'échelle de Braden est un des outils utilisés pour identifier les facteurs de risque tels que la nutrition, l'activité, la mobilité, la perception sensorielle, la friction et le cisaillement, l'humidité.

02. DÉCHARGER LES ZONES DE PRESSION À RISQUE

La pression est un des principaux facteurs de formation des escarres. Soulager les zones de pression à risque au niveau des talons est l'une des bonnes pratiques à fort impact dans la maîtrise du risque d'apparition d'escarre.

- Pour les patients nécessitant un alitement prolongé, des changements de position doivent être effectués toutes les 2 à 3 heures sur un matelas simple ou type gaufrier et toutes les 4 heures sur un matelas en mousse viscoélastique en alternant la position en décubitus dorsal et la position en décubitus oblique à 30° droite et gauche.
- L'utilisation de matelas d'aide à la prévention d'escarres doit être associée à des dispositifs de décharges et/ou un système de changements de position.

03. OBSERVER ET PROTÉGER LA PEAU

L'observation régulière de l'état cutané du patient permet de détecter tout signe précoce d'altération de la peau. Tous les changements de positions, transferts ou soins d'hygiène, doivent être associés à une observation minutieuse de l'aspect de la peau au niveau notamment des zones d'appui.

La protection de la peau saine au niveau des talons peut être associée à l'application d'huiles essentielles ou de pommades (base aqueuse ou grasse ou silicone selon l'indication) ou de films transparents adhérents.



AIDES À LA POSTURE

DISPOSITIFS D'AIDE TECHNIQUE À LA POSTURE EN GEL ET MOUSSE



MINI TALONNIÈRE MONO COMPARTIMENT

VTM/54



16,01€ sans PLV
- CODE 6229726 -



- ▶ Décharge totale du talon
- ▶ Usage « patient unique »



TALONNIÈRE STABILISATRICE

VDT41A/CIC - VDT45A/CIC



129,58€ sans PLV
- CODE 6229749 -



- ▶ Aide à la prévention de l'escarre talonnière ou aide au traitement de l'escarre constituée au talon
- ▶ Décharge totale du talon
- ▶ Déclive modérée de la jambe pour favoriser le retour veineux



ATTELLE RELEVEUR DE PIED

VTAC450/CIC



173,79€ sans PLV
- CODE 6229732 -



- ▶ Aide à la prévention de l'escarre talonnière ou aide au traitement de l'escarre constituée au talon
- ▶ Décharge totale du talon
- ▶ Alignement orthopédique du membre inférieur
- ▶ Maintien latéral et en flexion du pied
- ▶ Déclive modérée pour favoriser le retour veineux



CALE DE DÉCUBITUS

VCDA/50



173,79€ sans PLV
- CODE 6229732 -



- ▶ Soulager les points de pression dans la zone du trochanter et du sacrum en position semi-latérale à 30°



TALONNIÈRE LARGE

VTLA/HIPH



129,58€ sans PLV
- CODE 6229749 -



- ▶ Permet la décharge de la zone talonnière en respectant l'axe physiologique du membre inférieur
- ▶ La jambe repose de manière homogène sur les masses musculaires du mollet réduisant l'appui au niveau du tendon d'Achille et des malléoles



TALONNIÈRE FOND DE LIT

VTLAXL/HIPH



173,79€ sans PLV
- CODE 6229732 -



- ▶ Permet la décharge de la zone talonnière en respectant l'axe physiologique du membre inférieur

Housse



NORMES FEUX
EN 597 part 1 & 2
Classe D



DISPOSITIFS D'HYGIÈNE

Nos dispositifs médicaux et aides techniques de la gamme hygiène sont conçus pour faciliter les soins d'hygiène quotidiens tout en maintenant confort et dignité pour le patient tout en réduisant la charge de travail du soignant ou de l'aidant.

- ▶ Gamme de Réhausse WC pour **faciliter l'accès aux toilettes tout en limitant le risque de chutes**
- ▶ Gamme de produits pour faciliter la gestion des excréta pour **prévenir le risque infectieux**
- ▶ Gamme de chariot de douche pour permettre aux patients les plus dépendants de se laver en toute dignité et en sécurité
- ▶ Chaise de douche pour faciliter et sécuriser la toilette dans la salle de bain tout en **facilitant le travail des soignants**
- ▶ Large gamme d'Aides techniques pour **faciliter les gestes du quotidien tout en préservant l'autonomie du patient**





RehOsoft®

INDICATIONS

Patients dépendants, amputés, patients opérés de la hanche, patients avec difficulté pour s'asseoir et/ou se relever.

≤ 120 kg



Confort et praticité

- ▶ **Limiter le risque de chute** pour le patient en réduisant la flexion des jambes et donc l'accessibilité aux toilettes.
- ▶ **Très simple d'utilisation** sans aucun réglage et grande accessibilité à l'arrière pour bien le positionner en toute sécurité.
- ▶ **Confort** : housse injectée souple et contact agréable, très simple à nettoyer.



Mousse injectée et enveloppe PVC



Design et poignée ergonomiques

CARACTÉRISTIQUES PRINCIPALES

- ▶ Disponible avec ou sans COUVERCLE
- ▶ Dimensions (l x P x h) : 40 x 41 x 15 cm
- ▶ Hauteur de surélévation : 10 cm
- ▶ Poids : 2,4 kg
- ▶ Fabriqué avec une enveloppe en PVC imperméable, possédant des propriétés antimicrobiennes afin de préserver au mieux votre hygiène et un intérieur en mousse injectée souple procurant un confort d'assise optimal.
- ▶ Poignées ergonomiques afin d'aider l'utilisateur à se relever, elles réduiront considérablement l'effort à fournir évitant ainsi les risques de chutes.

HAUTEUR DE SURÉLEVATION	RÉFÉRENCES		DIMENSIONS (l x P)
	AVEC COUVERCLE	SANS COUVERCLE	
10 cm	09.7301	09.7300	40 x 41 cm



RehOtec®

INDICATIONS

Patients dépendants, amputés, patients opérés de la hanche, patients avec difficulté pour s'asseoir et/ou se relever.

≤ 180 kg



Ergonomie et Sécurité

- ▶ **Limiter le risque de chute** pour le patient en réduisant la flexion des jambes et donc l'accessibilité aux toilettes.
- ▶ **Large gamme pour s'adapter à tous les besoins** (4 hauteurs 7, 10, 13, 15 cm) et tous les WC très simplement (2 molettes de fixation).
- ▶ **Forme ergonomique** avec pente pour faciliter le positionnement, large dégagement pour faciliter l'hygiène des parties intimes.

CARACTÉRISTIQUES PRINCIPALES

- ▶ Disponible avec ou sans COUVERCLE
- ▶ Dimensions (l x P) : 38 x 42 cm
- ▶ Hauteurs de surélévation : 7 / 10 / 13 / 15 cm
- ▶ Composition 100% polypropylène, très simple à nettoyer (Lavage autoclave)
- ▶ Aucun outil nécessaire pour l'installation, avec 2 molettes à préhension facile et ergonomiques pour faciliter le réglage.
- ▶ Forme ergonomique et unique, avec une pente d'assise de 3° pour respecter l'angulation du bassin associée à un profil supérieur incurvé qui assure une position confortable et sécurisée.

Large gamme de 7 à 15 cm 100 % PP



HAUTEUR DE SURÉLEVATION	RÉFÉRENCES		DIMENSIONS(l x P)
	AVEC COUVERCLE	SANS COUVERCLE	
7 cm	9.7207C	9.7207	38 x 42 cm
10 cm	9.7210C	9.7210	
13 cm	9.7213C	9.7213	
15 cm	9.7215C	9.7215	

SÉCURITÉ ET DIGNITÉ

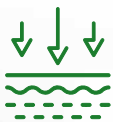

Une meilleure hygiène pour le patient avec un **tampon super absorbant innovant** (600 ml) limitant les projections d'excrétas et évitant le contact entre la matière et le support.



Une **maîtrise accrue des risques infectieux** en protégeant le support avec un sac hypoallergénique facile à transporter et à jeter avec une fermeture coulissante sans aucun contact.



Un **respect de la dignité du patient et du soignant** en améliorant très significativement ses conditions de travail.

Protège WC

- ▶ En cas d'excréta toxique (par ex chimiothérapie)



REF 34.3910

Protège bassin

- ▶ Pour limiter le risque de chutes lors des levers nocturnes



REF 34.3900

Protège seau

- ▶ Compatible à chaque vente de chaise percée



REF 34.3905

Urinal masculin

- ▶ Pour limiter les levers nocturnes / rabat
- ▶ Support disponible



REF 34.3915

Sac vomitoire

- ▶ Cible EHPAD/MAD
- ▶ Période de gastroentérite
- ▶ Rabat pour protéger des projections



REF 34.3920

La toilette corporelle traditionnelle des patients alités dépendants est source de contamination dans plusieurs cas

- ▶ **L'eau** de la toilette regroupe de nombreux pathogènes
- ▶ L'exposition aux infections peut se faire par la **contamination des mains** ou de la **tenue professionnelle**
- ▶ La **toilette au lit par friction** avec eau et savon qui présente des menaces pour l'intégrité de la peau fragile



Gants pré-humidifiés sans rinçage à usage unique pour la toilette corporelle du patient alité :

- ▶ Permet une toilette facile et rapide pour patients alités
- ▶ Protège les mains de l'utilisateur
- ▶ Remplace les supports contaminants (bassine, serviette...)

Gant de toilette cheveux

Avec film de protection interne



Paquet de 12
REF 34.3940

Gant de toilette corps

Avec film de protection interne



Paquet de 12
REF 34.3925

Gant de toilette corps



Paquet de 12
REF 34.3930



UROLIS⁽¹⁾

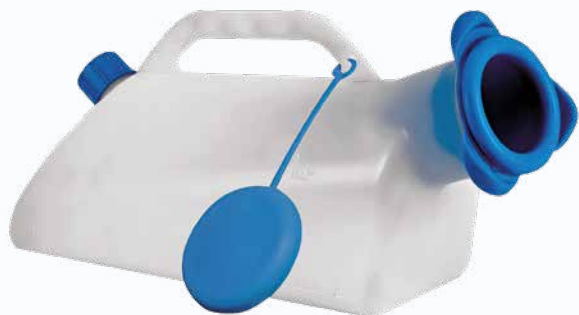

INDICATION THÉRAPEUTIQUE

Patient dépendant ne pouvant se déplacer seul aux toilettes

- ▶ Dispositif urinal disposant d'un système exclusif **anti-déversement**
- ▶ **1,5L de capacité**
- ▶ Version homme et adaptateur pour version femme
- ▶ Poignée ergonomique, bouchon de vidange
- ▶ Composition : Polypropylène



Adaptateur féminin



Bouchon de vidange

Référence

Urolis urinal anti-déversement

09.8000

(1) WINNCARE France
4, Le Pas du château, 85670 Saint-Paul-Mont-Pénit (France)

Site de production
Mimiac-Morvan (35)



URINAL HOMME / FEMME⁽²⁾



Pour homme



Pour femme

INDICATION THÉRAPEUTIQUE

Patient dépendant ne pouvant se déplacer seul aux toilettes

- ▶ Dispositif urinal de capacité 1L
- ▶ Poignée ergonomique (version homme)
- ▶ Version homme et version femme
- ▶ Composition : Polypropylène

Dimensions (l x L x H) en cm

Référence

Urinal homme

29 x 12,5 x 14

09.7080

Urinal femme

34 x 11 x 12

09.7070

(2) OLFA
S.A.S.U OLFA - 5 rue de Fourneau, 08380 Signy-Le-Petit (France)



BASSIN DE CONFORT ⁽¹⁾



INDICATION THÉRAPEUTIQUE

Patient dépendant ne pouvant se déplacer seul aux toilettes

- ▶ Produit breveté d'une capacité de 2,2L
- ▶ Poids patient maximum = 150kg
- ▶ Composition : Polypropylène homopolymère
- ▶ Forme anatomique qui permet une répartition sur 3 zones du poids de l'assise et diminue la pression d'appui sacro-coccygienne
- ▶ Se glisse facilement sous votre bassin en évitant les mouvements compliqués
- ▶ Léger et ergonomique, ce bassin urinaire diminue fortement les efforts de son utilisateur et également ceux de son aidant



Disponible en Blanc

dr.helewa
CARE

Compatible avec le protège bassin dr.helewa care pour la maîtrise du risque infectieux

		Référence
Bassin confort	Couvercle blanc	09.5000
	Couvercle bleu	09.5005



BASSIN DE LIT ⁽²⁾



INDICATION THÉRAPEUTIQUE

Patient dépendant ne pouvant se déplacer seul aux toilettes

- ▶ Bassin de lit léger et pratique
- ▶ Disponible avec ou sans couvercle
- ▶ Capacité 1,5 L
- ▶ Dimensions : 45 x 28 x 10 cm
- ▶ Composition : Polypropylène
- ▶ Livraison sous sac
- ▶ Passage en autoclave



dr.helewa
CARE

Compatible avec le protège bassin dr.helewa care pour la maîtrise du risque infectieux

		Référence
Bassin de lit		34.3985



LAMBDA



Avec son style et ses lignes épurées, le chariot de douche LAMBDA illustre le design Scandinave.

 ≤ 175 kg



Entretien 

LES + PRODUIT

ERGONOMIE

Amplitude de hauteur variable permettant l'adaptation à toutes les tailles de soignants.

SÉCURITÉ

Les barrières latérales, en tête et au pied sont escamotables.

CONFORT

Réglage de l'inclinaison (position anti-trendelenburg) de 0 à 10°.

Grande capacité d'autonomie : jusqu'à 40 cycles



CARACTÉRISTIQUES PRINCIPALES

- ▶ Structure métallique en acier inoxydable recouvert de métal peint
- ▶ Hauteur variable électrique de 60 cm à 105 cm
- ▶ Plan de couchage : 1,87 m x 60 cm
- ▶ Freinage centralisé
- ▶ Indice de protection IP65



**TÉLÉCOMMANDE
ERGONOMIQUE**



FREINAGE

Système de freinage par
paire pour faciliter le travail
des soignants



ROUES DESIGN

Diamètre des roues
150 mm



Inclinaison
0 à 10°

Amplitude
60 à 105 cm

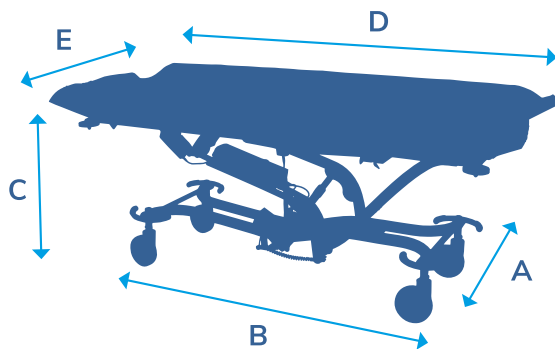

A LARGEUR HORS TOUT	B LONGUEUR HORS TOUT	C HAUTEUR VARIABLE	D LONGUEUR UTILE	E LARGEUR UTILE	ROUES	AUTONOMIE	MOTORISATION	POIDS DU CHARIOT
78 cm	205 cm	60 à 105 cm	187 cm	60 cm	150 mm	40/60 cycles avec une charge de 80 kg	LINAK	115 kg



C4300 CHARIOT DOUCHE

Le chariot douche est utilisé pour le transfert du lit à la douche. La personne est transférée sur le chariot douche facilement et confortablement.

 ≤ 155 kg



Entretien 

TRANSFERT

- Le transfert du patient est facilité grâce à la position basse de 52 cm.
- En approchant le chariot douche près du lit, le transfert peut être réalisé par une seule personne.



CARACTÉRISTIQUES PRINCIPALES

- ▶ Hauteur variable de 52 à 88 cm hydraulique actionnable par pédale bilatérale
- ▶ Polyester PVC Bleu molletonné, 2 cm d'épaisseur, fixé sur un plateau en Compact hydrofuge
- ▶ Barres de poussée tête et pieds
- ▶ Plan de couchage : 1,78 m x 60 cm
- ▶ Capot de protection de la base en ABS
- ▶ Large piétement de 71,5 cm pour une meilleure stabilité
- ▶ Bonde d'évacuation obturable. Tuyau d'évacuation clipsable

LES + PRODUIT

CONFORT

La hauteur variable permet au personnel soignant de travailler dans une position idéale, évitant les risques de lombalgies.

SÉCURITÉ

Les barrières latérales de protection d'une hauteur de 20 cm garantissent la parfaite sécurité du patient.

ROBUSTE

Structure en acier métal peint anticorrosion



Bonde d'évacuation simple d'utilisation.
Plan incliné à 2°



Freinage centralisé en option avec 4 roues Ø 125 mm, dont 1 directionnelle.

COUSSIN CYLINDRIQUE

Hauteur 9,90 cm, longueur 49,7 cm, largeur 20,2 cm



BARRIÈRES

Barrières profilées escamotables, métal peint

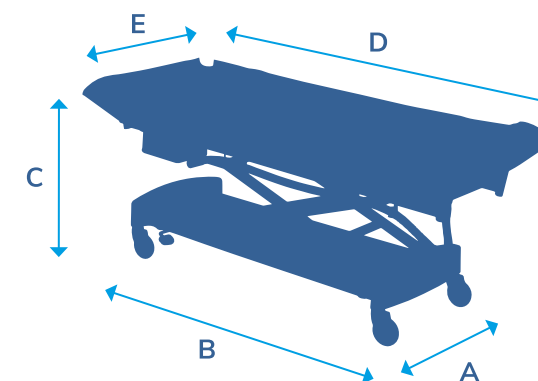

A	B	C	D	E	ROUES	POIDS DU CHARIOT
LARGEUR HORS TOUT	LONGUEUR UTILE	HAUTEUR VARIABLE	LONGUEUR HORS TOUT	LARGEUR UTILE		
74 cm	178 cm	52 à 88 cm	198 cm	60 cm	150 mm	79 kg



NOUVELLE
VERSION



TRITON DUAL 150

INDICATIONS

La chaise de douche TRITON DUAL 150 permet d'assurer une douche assistée tout en combinant confort et sécurité pour le patient et en facilitant le travail des soignants. Très simple d'utilisation et ergonomique, avec TRITON DUAL 150 le soignant peut assurer seul les soins d'hygiène quotidiens, tels que le lavage des cheveux, les soins des pieds et la mise aux toilettes dans un environnement ergonomique pour améliorer ces conditions de travail.

 ≤ 150 kg



102,62€TTC sans PLV
- CODE 6210081 -

REMBOURSEMENT

Chaise percée avec accoudoirs et seuil

LES + PRODUIT

- ▶ Grâce au réglage électrique **en hauteur et en inclinaison** permet une personnalisation du réglage assurant confort et sécurité au patient et au soignant. Les 2 réglages s'effectuent de manière indépendante pour une adaptation parfaite.
- ▶ La chaise TRITON DUAL 150 est intelligente avec **possibilité de mémorisation de 2 positions** afin de faciliter le travail quotidien des soignants et d'effectuer la toilette en toute autonomie ce qui préserve l'intimité du patient.
- ▶ Une large gamme d'options est disponible pour s'adapter à tous les besoins : deflecteur, appui-moignon ajustable, accoudoirs, barre de sécurité.
- ▶ Une nouvelle version plus pratique avec une batterie combinée avec la boîte de contrôle, facile à nettoyer et facile d'entretien

TRITON/DUAL avec arrêt et descente d'urgence de la hauteur du siège

Référence

044-00051FR



Abaissement de secours électrique



Poignée de manipulation



ERGONOMIE

Mémorisation de positions personnalisées via la télécommande (appui simultané sur le S et 1 ou 2)

Accoudoirs escamotables



Appui-tête réglable en hauteur



CARACTÉRISTIQUES PRINCIPALES

- ▶ Hauteur variable électrique de 55,2 cm à 93 cm
- ▶ Réglage séparé de la hauteur variable et de l'inclinaison de l'assise
- ▶ Mémorisation de positions personnalisées
- ▶ Une motorisation LINAK IPX6 Washable (compatible avec les tunnels de lavage)
- ▶ Un double traitement métal peint de la surface pour éviter la corrosion
- ▶ Nombreux accessoires en option

Espace entre accoudoirs	470 mm
Profondeur assise	430 mm
Largeur assise	460 mm
Amplitude	55,2 à 93 cm
Largeur hors-tout	620 mm
Longueur hors-tout	840-1000mm
Hauteur hors appui-tête	1119-1497mm
Poids du fauteuil	38 kg
Degrés inclinaison de l'assise	+7°/-30°
Classe de protection IP	IPX6 Washable
Temps de charge max	4 heures
Autonomie de la batterie	80-100 cycles

ACCESSOIRES POUR TRITON DUAL 150

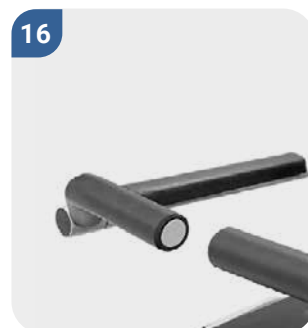
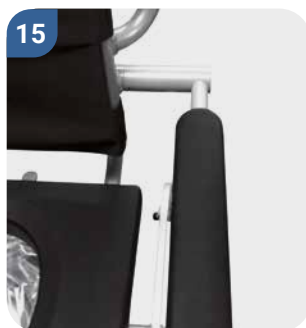
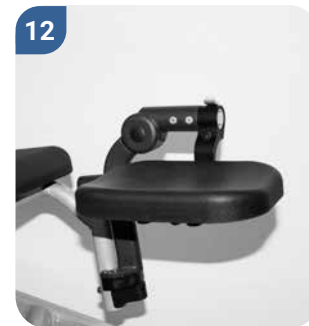
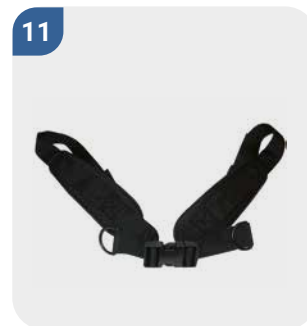
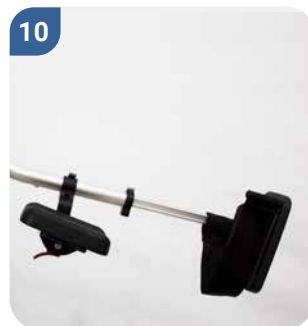
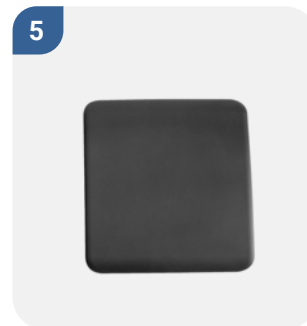
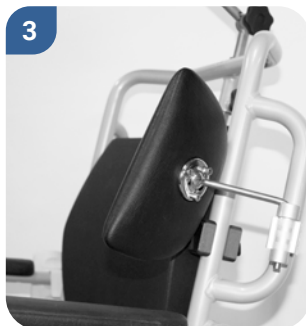
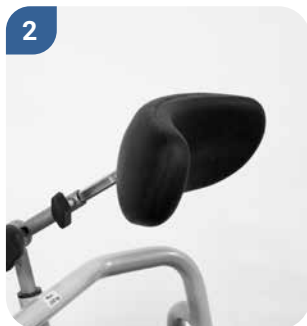

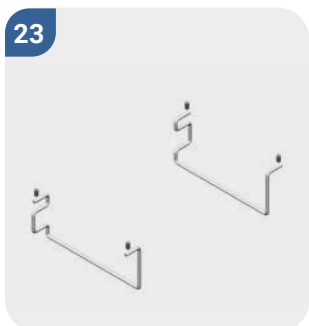
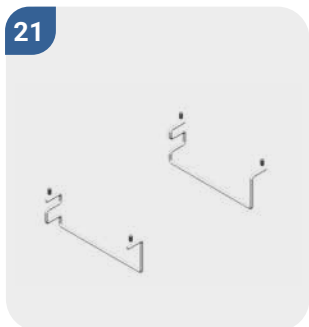

ACCESSOIRES		Référence
1	Appui-tête (de série)	047-10300
2	Appui-tête (taille S)	047-10301
3	Cale-tronc	047-00360
4	PU siège / chaise de toilette avec un trou rond (fauteuil de douche)	047-00271
5	Assise pleine pour trou rond	047-10317
6	Assise pleine (compatible avec assise toilette de série)	047-00266
7	Assise ouverte hygiène	047-00272
8	Assise toilette diamètre trou réduite	047-00273
9	Roue directionnelle avec frein individuel (de série)	047-10316
10	Repose-jambe articulé	047-00606
11	Ceinture de jambe	047-00607
12	Repose moignon d'amputation Gauche : 047-00361 / Droite 047-00362	047-00361 / 047-00362
13	Sangle de mollets pour repose-pieds	047-00350
14	Barre de maintien amovible entre accoudoirs	047-00359
15	Accoudoirs plus larges (+50mm de chaque côté)	047-10302
16	Accoudoirs verrouillables	Contactez Winncare
17	Barre de maintien intégrée	Contactez Winncare
18	Dossier rigide en PU (Polyuréthane)	047-10303
19	Seau hygiénique avec couvercle (de série)	047-00904
20	Seau hygiénique en acier inoxydable avec couvercle (ensemble de supports différents)	047-00914
21	Support pour seau hygiénique	047-00517
22	Seau hygiénique rond avec couvercle	047-00913
23	Support pour seau hygiénique en plastique	047-10312



GAMME PROFILO

Nos aides techniques sont conçues pour faciliter les routines d'hygiène du quotidien, au domicile ou en collectivité, tout en préservant l'autonomie du patient dépendant.



Les conseils
d'Aurélié
Clérembaux

Ergothérapeute D.E.

Je conseille le siège de bain aux personnes ayant des difficultés à entrer ou sortir de leur baignoire, notamment les personnes âgées, afin de limiter les chutes.

En cas de difficultés à rester debout, le tabouret réglable en hauteur vous sécurisera sous la douche. Plus l'assise est haute, plus il est facile de se relever.

Caractéristiques techniques

Profitez d'un moment de toilette en toute sécurité !

- ▶ **Ergonomie** : compacité et stabilité pour un maximum de sécurité dans tous les espaces mêmes les plus exigus.
- ▶ **Anti-corrosion** composé d'acier inoxydable, de polypropylène et d'aluminium pour une grande résistance. Assise perforée pour faciliter l'écoulement de l'eau.
- ▶ **Plusieurs formes** avec possibilité de réglages en hauteur pour répondre à tous les besoins du patient dans son environnement.
- ▶ **Entretien** : Détergent neutre. Autoclave à 85°C pendant 1 minute.

Sieges de bain PROFILO

Tabouret de bain

 ≤ 150 kg



LES + PRODUIT

- ▶ À la fois stables et solides, notre tabouret pour salle de bain facilite la douche des personnes à mobilité réduite ou en situation de handicap.
- ▶ Léger et Compact pour s'intégrer dans tous les espaces même les plus exigus.
- ▶ Doté d'embouts anti-dérapants combinés au réglage en hauteur personnalisable, il permet au patient de prendre sa douche en toute sécurité en limitant les risques de chute.

	Références	Hauteur	Diamètre de l'assise
hauteur réglable	SN10THR02	40 à 55 cm	37 cm

Siège de douche rabattable

 ≤ 150 kg



LES + PRODUIT

- ▶ Solide et pratique, il facilite l'accès à la douche, permet d'éviter les chutes et les risques de glissades.
- ▶ Grâce au revêtement du siège antiglisse combiné aux embouts antidérapants, le siège procure une grande stabilité au patient.
- ▶ Le réglage de la hauteur d'assise permet d'adapter le siège à toutes les morphologies.

	Référence	Hauteur	Dimensions de l'assise
hauteur réglable	SN10DRP02	de 38 à 50 cm	L.41 x P.38 cm

Siège de bain

 ≤ 110 kg

Dimensions de l'assise :
larg. 42 x prof. 38 cm



LES + PRODUIT

- ▶ S'adapte à tous types de baignoire grâce à son réglage en largeur de 65 à 72 cm.
- ▶ **Ergonomique** : 3 hauteurs d'assise, supports latéraux ajustables pour permettre au patient de se laver en toute sécurité.
- ▶ Installation sans outils, il se pose sur la baignoire et est très stable.

	Références	Dimensions (l x L x H)
sans dossier	SN10SDB02	65/72 x 41 x 22 cm
avec dossier	SN10SDR02	



SALLE DE BAIN

Barres à fixer



LES + PRODUIT

- ▶ Barre d'appui permettant de se tenir en sécurité pendant les différents déplacements et gestes quotidiens et prévenir les risques de chute.
- ▶ **Ergonomie** : 3 dimensions disponibles, revêtement antiglisse pour une bonne préhension.
- ▶ **Anticorrosion** : PVC medical & ABS

	Références	Dimensions
Barres à fixer	SN10BRF60	60 cm
	SN10BRF45	45 cm
	SN10BRF30	30 cm

Barres à ventouses



LES + PRODUIT

- ▶ **Ergonomie** : Installation immédiate sans perçage et très simple à installer
- ▶ **Sécurité** : dotée de 2 ventouses avec indicateurs d'adhérence sur chacune pour s'appuyer sans risque.
- ▶ 3 modèles pour répondre à tous les besoins : 29 cm, 40 cm.
- ▶ **Anticorrosion** : conception ABS, très simple à nettoyer.

	Références	Dimensions
Barres à ventouses	SN03BAS29	29 cm
	SN03BAS40	40 cm

Aides techniques pour des routines quotidiennes sûres et confortables

Aquabella*

Aquabella est la protection optimale pour tous les patients avec blessures aux mains, aux bras, aux pieds, aux jambes et à la tête (fracture, ulcère, brûlure, plaie d'opération...). Il permet de protéger la plaie et de maintenir au sec pendant la douche.



Dispositifs médicaux de classe 1



LES PRODUIT

- ▶ Evite les risques d'infection croisée
- ▶ Protège le membre de l'humidité
- ▶ Simplicité d'utilisation et hypoallergénique : Aquabella s'installe et s'ajuste d'une seule main tout en préservant l'intégrité de la peau (sans ruban adhésif avec élastique soudé)
- ▶ **Economique** : la gamme Aquabella est réutilisable.

	Parties du corps protégées	Références	Quantité par sac	Dimensions	Composition
Aquabella	Main, pied, bras court	21.21100	2	29,5 x 48,5 cm	Feuille plastique Élastique soudé
	Jambe courte, bras long	21.21200	2	29,5 x 60 cm	
	Jambe longue	21.21300	2	35,5 x 110 cm	
	Tête + oreilles	21.21400	1	32 x 22 cm	

Marche pied

≤ 180 kg



LES PRODUIT

- ▶ Conçu pour un accès sûr et facile au bain (baignoire, vasque) en réduisant le risque de chute.
- ▶ Revêtement anti-dérapant pour un maximum de sécurité pour le patient.
- ▶ Composé de 3 modules empilables pour répondre à toutes les configurations et s'adapter à toutes les morphologies. Le premier marche-pied réhausse de 10 cm et chaque module supplémentaire augmente de 5 cm la hauteur de marche (maximum 6 modules empilés soit une hauteur maximale de 35 cm).

	Référence	Dimensions (l x L x H)
Marche pied	SN03MAR04	50 x 40 x 10 cm



Large gamme de brosses pour faciliter la toilette du patient dépendant et maximiser son autonomie

Brosse incurvée

LES + PRODUIT

- ▶ Dotée d'un manche courbé, elle permet le lavage du dos sans faire de gestes amples et douloureux.
- ▶ Dimensions 40 x 28 cm.
- ▶ Composition : Polypropylène, Nylon TPE Elastomère.
- ▶ Nettoyage à l'eau savonneuse.



	Référence
Brosse incurvée	SN02BRI01

Sangle lave-dos

LES + PRODUIT

- ▶ Cette sangle, légère et large, peut être utilisée pour se laver ou se sécher sans effort.
- ▶ Très confortable avec une composition 100% polycoton.
- ▶ Entretien :



	Référence
Sangle lave-dos	SN01SAN02

Brosse 2 faces

LES + PRODUIT

- ▶ Cette brosse, à manche long et orientable, comporte 2 faces différentes (1 côté doux nettoyant, 1 côté grattoir).
- ▶ Facilite l'accès à toutes les parties du corps, sans effort, sans douleurs et sans se baisser.
- ▶ Possibilité de l'incurver pour faciliter le nettoyage du dos.
- ▶ Composition : EVA, Elastomère, mousse PU.
- ▶ Nettoyage à l'eau savonneuse.



	Référence	Dimensions
Brosse 2 faces	SN05BRD06	15 x 16 cm

Brosse exfoliante 2 faces

LES + PRODUIT

- ▶ Cette brosse, à manche long et orientable, comporte 2 faces différentes (1 côté brosse pour effectuer la toilette, 1 côté pierre ponce pour nettoyer la peau en profondeur sur des zones ciblées comme les talons/pieds).
- ▶ Facilite l'accès à toutes les parties du corps, sans effort, sans douleurs et sans se baisser.
- ▶ Possibilité de l'incurver pour faciliter le nettoyage du dos.
- ▶ Composition : ABS, Pierre ponce.
- ▶ Nettoyage à l'eau savonneuse.



	Référence
Brosse exfoliante 2 faces	SN05BRE02

Aides techniques pour des routines quotidiennes sûres et confortables

Bock à douche*



LES + PRODUIT

- ▶ Produit dédié au lavement des parties intimes. Il permet d'améliorer l'hygiène au quotidien. Il est conçu pour un double usage (rectal et vaginal).
- ▶ Contenance : 2L.
- ▶ Diamètre : 14 cm, Hauteur : 19 cm.

	COMPOSITION	ENTRETIEN
Bock et canule	Polypropylène Polymère thermoplastique	Eau chaude Autoclave : 120-130°C maxi durée : 20 min. maxi
Tuyaux	Caoutchouc naturel	Stérilisables à froid

	Références	Dimensions
Bock à douche nu	09.7030	Ø 14 cm - H. 19 cm
Bock à douche avec canule et tuyaux	09.7040	-

Capiluve



LES + PRODUIT

- ▶ Conçu pour réaliser un shampooing agréable au lit, dans le plus grand confort, grâce à l'appui ergonomique qu'il offre au niveau des épaules, de la nuque et de l'occiput.
- ▶ Contenance : 6L.



	Références	Dimensions (l x L x H)
Capiluve	09.6031	45 x 48 x 16 cm
Bouchon	09.6032	-

Bidet portatif



LES + PRODUIT

- ▶ Ce bidet avec porte-savon intégré s'adapte sur la plupart des cuvettes WC.
- ▶ Il permet de se nettoyer directement et de réduire le risque infectieux.
- ▶ Composition : Polypropylène.

	Référence	Dimensions (l x L x H)
Bidet portatif	SN03BID02	36 x 41 x 10 cm

Aides techniques pour des routines quotidiennes sûres et confortables

Bocal à urine*



LES + PRODUIT

- ▶ Bocal à urine gradué en polypropylène
- ▶ Contenance 2L
- ▶ Passage en Autoclave. 120-130°
- ▶ Dimensions : Ø 12,5 cm - H. 24 cm

Bocal à urine

Références

09.7170

Haricot*



LES + PRODUIT

- ▶ Haricot en polypropylène blanc
- ▶ Contenance 600 ml
- ▶ Passage en Autoclave. 120-130°
- ▶ Dimensions : 26 x 26 x 12 cm

Haricot

Références

09.7120

Seau hygiénique



LES + PRODUIT

- ▶ Seau hygiénique avec couvercle en polypropylène blanc
- ▶ Anse pour faciliter le transport
- ▶ Contenance 11 L
- ▶ Passage en Autoclave. 2 bars / 120° max
- ▶ Dimensions : Ø 30 cm - H. 27 cm

Seau hygiénique

Références

09.7110

Gobelet*



LES + PRODUIT

- ▶ Verre gradué en polypropylène blanc
- ▶ Contenance 25 cl
- ▶ Passage en Autoclave. 120-130°
- ▶ Dimensions : Ø 8 cm - H. 11 cm

	Références
Gobelet	09.7100

Crachoir*



LES + PRODUIT

- ▶ Crachoir avec couvercle en polypropylène blanc
- ▶ Passage en Autoclave. 120-130°
- ▶ Dimensions : Ø 14 cm - H. 7,5 cm

	Références
Crachoir	09.7090

Inhalateur*



LES + PRODUIT

- ▶ Inhalateur nasal en polypropylène blanc
- ▶ Passage en Autoclave. 120-130°
- ▶ Dimensions : Ø 14 cm - H. 20,5 cm

	Références
Inhalateur	09.7160

Falcon pissette



LES + PRODUIT

- ▶ Flacon en polypropylène
- ▶ Contenance 100ml
- ▶ Entretien : Eau chaude et détergent habituel

	Références
Falcon pissette	09.7130



Nos solutions de la gamme Aide à la vie sont conçus pour accompagner les gestes du quotidien pour les patients dépendants et favoriser leur autonomie tout en maintenant confort et dignité.

- ▶ Large gamme **d'accessoires de lit** pour **améliorer la qualité de votre sommeil** et prolonger la durée de vie de votre matelas
- ▶ Gamme de produits pour faciliter la gestion des excréta pour **prévenir le risque infectieux**
- ▶ Gamme de vêtements adaptée aux personnes âgées, souffrant de troubles psycho-comportementaux et de la mémoire, d'incontinence ou en situation de dépendance.
- ▶ Gamme de dispositifs médicaux assurant soit du **maintien postural**, soit de la **contention** dans le but de sécuriser le patient et limiter les risques de chute que ce soit au lit ou au fauteuil
- ▶ Large gamme d'Aides techniques pour **faciliter les gestes du quotidien tout préservant l'autonomie du patient**



UNIVERS CONFORT

Améliorez la qualité de votre sommeil
pour un meilleur quotidien



Large gamme d'accessoires de lit pour améliorer la qualité de votre sommeil et prolonger la durée de vie de votre matelas.

- ▶ Idéal pour **améliorer votre sommeil** avec une large gamme d'oreillers pour accompagner vos nuits et vous permettre de vous lever du bon pied.
- ▶ **Compatible avec nos matelas d'aide à la prévention des escarres** notre univers Confort permet d'équiper votre matelas avec des solutions adaptées à la dépendance comme des alèses imperméables ou des oreillers CPAP.
- ▶ De conception française, ces aides techniques répondent à nos plus hauts standards pour vous garantir la meilleure qualité et une durée de vie optimum.



Conception
française



Confort



Qualité



LES + PRODUIT

- Soutien souple et moelleux
- Mousse à mémoire de forme ergonomique qui assure un relâchement de par la diminution des points de pression
- Forme anatomique adaptée à la morphologie de la tête et du cou
- Découpe pour faciliter la circulation d'air et limiter la transpiration

	Référence	Dimension (xL en cm)	Composition	Entretien	Housse de rechange
Oreiller Pharma Form	17.17100	30 x 50	Mousse Polyuréthane viscoélastique 80 kg/m ³ Housse Stop'acar : 80% Coton, 20% polyester pour prévenir des allergies aux acariens		17.17110



LES + PRODUIT

- Soutien léger et enveloppant
- Rembourrage 100% polyester procure une sensation agréable de douceur
- Housse lavable à l'éponge et en machine
- Sensation de douceur et toucher agréable

	Référence	Dimension (xL cm)	Composition	Entretien	Taie dermalon
Oreiller polyfibre	25.20700	60 x 60	Housse : Pharmatex : 60%, Polyuréthane, 40% Polyester Rembourrage : 100% fibre polyester creuse, siliconée, spiralée		05.3210



LES + PRODUIT

- Maintien parfait et fermé
- Mousse à mémoire de forme ergonomique qui assure un relâchement de par la diminution des points de pression
- Forme anatomique adaptée à la morphologie de la tête et du cou
- Housse intégrale nid d'abeille thermorégulatrice et respirante

	Référence	Dimension (xLxH cm)	Composition	Entretien	Housse de rechange
Oreiller anatomique	40.40315	32 x 50 x 10	Mousse : Mousse polyuréthane viscoélastique 52 kg/m ³ Housse : 70% Polyester, 30% viscose + fil d'aluminium - Revêtement 100% Polyester		40.40315H



LES + PRODUIT

- Design spécifique pour les patients souffrant d'apnée du sommeil, convient également aux patients sous traitement VNI (ventilation non invasive)
- Soutien souple et moelleux
- Mousse à mémoire de forme ergonomique qui assure un relâchement de par la diminution des points de pression

	Référence	Dimension (xL cm)	Composition	Entretien	Taie dermalon
Oreiller CPAP	01.1280	54 x 40	Housse viscoélastique 50 kg/m ³ Housse: Tissu 100% coton. Fibre : 50% fibre polyester creuse 20% fibre polyester creuse siliconisée 30% fibre thermoliant 500g/m ² .		01.1280H

UNIVERS CONFORT



Housse Tencel

82 % Tencel - 18 % Polyuréthane



- ▶ Fibre textile d'origine naturelle
- ▶ Imperméable aux liquides pour protéger la mousse et maximiser la durée de vie
- ▶ Traitement anti-acarien pour prévenir des allergies
- ▶ Matière douce au toucher et thermorégulatrice pour limiter la transpiration et favoriser l'absorption de l'humidité
- ▶ Séchage rapide

Entretien

Le Tencel étant une fibre d'origine naturelle, un rétrécissement du tissu peut être constaté après le lavage.

Le Tencel est extensible. Il suffit de replacer la taie sur l'oreiller pour qu'elle reprenne sa forme



OREILLER VISCOÉLASTIQUE PERFORÉ

Respirant et moelleux



Housse disponible en 2 coloris



LES + PRODUIT

- ▶ Mousse à mémoire de forme ergonomique qui assure un relâchement de par la diminution des points de pression
- ▶ Mousse perforée pour une meilleure aération

		Références	Housse de rechange	Dimension (lxLxH cm)
Oreiller viscoélastique perforé	Blanc	44.1000B	44.4000BF	60 x 40 x 13
	Gris	44.1000G	44.4000GF	

OREILLER CERVICAL VISCOÉLASTIQUE PERFORÉ

Prévention des douleurs cervicales



LES + PRODUIT

- ▶ Mousse à mémoire de forme ergonomique qui assure un relâchement de par la diminution des points de pression
- ▶ Forme anatomique adaptée à la morphologie de la tête et du cou
- ▶ Mousse perforée pour une meilleure aération



		Références	Housse de rechange	Dimension (lxLxH cm)
Oreiller Cervical viscoélastique perforé	Blanc	44.1100B	44.1100BF	60 x 35 x 9

OREILLER ERGONOMIQUE VISCOÉLASTIQUE PERFORÉ

Meilleur positionnement de la nuque



LES + PRODUIT

- ▶ Meilleur positionnement de la nuque
- ▶ Mousse viscoélastique à mémoire de forme
- ▶ Mousse à mémoire de forme ergonomique qui assure un relâchement de par la diminution des points de pression
- ▶ Forme anatomique adaptée à la morphologie de la tête et du cou

		Références	Housse de rechange	Dimension (lxLxH cm)
Oreiller ergonomique viscoélastique perforé	Blanc	44.1200B	44.1200BF	53 x 40 x 11



COUSSIN SOULÈVES JAMBES



LES + PRODUIT

- ▶ Soulage les jambes lourdes et allège les points de pression sous les talons
- ▶ Réduit le glissement en position assise au lit
- ▶ Compact et facile à ranger une fois plié



		Références	Housse de rechange	Diamètre (lxLxH cm)	Composition
Coussin soulèves jambes	Gris	44.2500G	44.2500GH	61 x 57 x 12	Mousse Haute Résilience 100 % Polyuréthane 32 kg/m ³



COUSSIN BOUÉE



LES + PRODUIT

- ▶ Améliore le confort de l'assise des patients utilisable dans le cadre de l'assise post-opération
- ▶ Allègement des pressions entre le sacrum et le support
- ▶ Mousse viscoélastique à mémoire de forme



		Références	Housse de rechange	Diamètre (cm)	Composition
Coussin Bouée	Marine	44.2010M	44.2000MH	44	mousse viscoélastique à mémoire de forme 80 kg/m ³



ALÈSE DOUCEUR

L'alèse de lit Douceur apportent plus de sécurité et de confort au patient souffrant de fuites urinaires.



LES + PRODUIT

- ▶ Elle est composée de trois épaisseurs de tissus à fort pouvoir d'absorption
- ▶ L'alèse Douceur imperméable et réutilisable peut être lavée jusqu'à 120 fois minimum à 60°
- ▶ Disponible avec ou sans rabats, dans 2 dimensions 85 x 90 cm ou 90 x 120 cm
- ▶ Réutilisable
- ▶ Imperméable
- ▶ Lavable 120 fois minimum

		Références	Dimension (lxL cm)	Composition	Entretien		
Alèse Douceur	Largeur 85 cm	Sans rabat	25.20100	85 x 90	100% polyester, Rabats 100% coton		
		Avec rabat	25.20105				
	Largeur 90 cm	Sans rabat	25.20120				90 x 120
		Avec rabat	25.20125				



DRAP DESSUS / DESSOUS

Packs Disponibles

Conçus pour des lits de 90 cm, les draps housses en tricot de jersey hyperextensible, s'adaptent aux contours de tous les types de matelas.



LES + PRODUIT

- ▶ Le drap de dessus est houssé au pied du lit et reste donc toujours en place
- ▶ Le drap de dessous est extensible et élastiqué tout autour avec de larges coins
- ▶ Rabattables pour faciliter l'installation
- ▶ Lavable 100 fois minimum
- ▶ S'adapte à tous types de matelas
- ▶ 2 coloris : Blanc et Bleu

	Références coloris		Largeur de lit (cm)	Composition	Entretien
	Blanc	Bleu			
DRAP Dessus	25.20560	25.20565	90	50% coton 50% polyester	
DRAP Dessous	25.20500	25.20505			
PACK 1 drap de dessus + 1 drap de dessous	25.20550	25.20555			
PACK 1 drap de dessus + 2 drap de dessous	25.22100	25.22000			



DRAP HOUSSE PVC



Le **Drap housse PVC 100% imperméable** sera **parfait pour protéger votre matelas** en cas de fuites urinaires ou fécales intempestives. Grâce à son **revêtement imperméable**, aucun liquide ne pourra le traverser.

Son utilisation peut être recommandée en complément de l'utilisation d'une alèse absorbante. En effet, il arrive que l'alèse absorbante bouge lors des mouvements nocturnes et c'est pourquoi le **drap housse 100% imperméable** est utile pour rester protégé.

LES + PRODUIT

- ▶ 2 finitions pour répondre à tous les besoins :
PVC 8/100^{ème}
PVC 10/100^{ème}
- ▶ Imperméable
- ▶ Sans phtalates : ne présente aucun critère de toxicité.
- ▶ Résistant à l'ammoniac contenue dans les urines



	Références	Largeur (cm)	Longueur (cm)	Grammage (g/m ²)	Composition	Entretien
DRAPS HOUSSES PVC 8/100 ^{ème}	05.3005	90	200	120	100% polychlorure de vinyle	<p>Au quotidien : entretien simple de la housse. Lavage avec une éponge et de l'eau savonneuse ou produit désinfectant, rinçage à l'eau claire. Bien essuyer.</p>
	05.3006	140				
DRAPS HOUSSES PVC 10/100 ^{ème}	05.3010	90	190	130		
	05.3020		200			
	05.3030	140	190			
	05.3040	200	200			



DRAP HOUSSE DERMALON



Résistant, il est **traité pour éviter les allergies et les irritations de la peau**. Drap housse de qualité dermalon, recouvert d'un film PVC imperméable, souple et infroissable.

Pratique, le dermalon de ce drap de lit résiste à l'ammoniac contenu dans les urines et les quatre coins de ce drap-housse en dermalon sont munis d'élastiques pour faciliter sa mise en place.

Assure une protection optimale de la literie médicale et le confort du patient, idéal en prévention des escarres.

LES + PRODUIT

- ▶ Disponible en 4 tailles :
90 x 190cm
90 x 200 cm
140 x 190 cm
140 x 200 cm
- ▶ Anallergique, cette protection en dermalon est dépourvue de caractères irritants et sensibilisants (phtalates & bisphénols)
- ▶ Possibilité de stériliser l'alèse (15 min à 116°)
- ▶ Résistant à l'ammoniac contenue dans les urines



	Références	Longueur (cm)	Largeur (cm)	Grammage (g/m ²)	Composition	Entretien
DRAP HOUSSE DERMALON	05.3100	190	90	138	100% polychlorure de vinyle	<p>Au quotidien : entretien simple de la housse. Lavage avec une éponge et de l'eau savonneuse, rinçage à l'eau claire. Bien essuyer. Ne jamais utiliser de produits chlorés, même dilués.</p>
	05.3110	200				
	05.3120	190	140			
	05.3130	200				

UNIVERS CONFORT



DRAP HOUSSE PU BOUCLETTE



Drap housse de qualité PU, recouvert d'un film Polycoton bouclette, souple et infroissable.

LES + PRODUIT

- ▶ Hygiénique, anti-bactériens, anti-acariens, imperméable, en éponge douce et confortable. Prolonge la vie de votre matelas
- ▶ Assure une protection optimale de la literie médicale et le confort du patient, idéal en prévention des escarres
- ▶ Disponible en 8 tailles pour répondre à tous les besoins.
- ▶ Imperméable aux liquides
- ▶ Absorbe l'humidité
- ▶ Traité antibactérien et antifongique
- ▶ Protection douce au toucher certifiée pour le contact avec la peau
- ▶ Entretien facile



	Références	Largeur (cm)	Hauteur (cm)	Longueur (cm)	Composition	Entretien
DRAP HOUSSE PU BOUCLETTE	44.36070	70	20	190/200	Plateau bouclette 70% polyester 30% polyuréthane Jupe en jersey 100% Tencel	
	44.36080	80				
	44.36090	90				
	44.36100	100				
	44.36110	110				
	44.36120	120				
	44.36140	140				
	44.36160	160				



DRAP HOUSSE TENCEL



Drap housse en fibre textile d'origine naturelle



LES + PRODUIT

- ▶ Imperméable aux liquides pour protéger la mousse et maximiser la durée de vie
- ▶ Traitement anti-acarien pour prévenir des allergies
- ▶ Matière douce au toucher et thermorégulatrice pour limiter la transpiration et favoriser l'absorption de l'humidité
- ▶ Séchage rapide
- ▶ Disponible en largeur 90 cm



	Références	Largeur (cm)	Hauteur (cm)	Longueur (cm)	Composition	Entretien
DRAP HOUSSE TENCEL	44.3090B	90	20	190/200	82 % Tencel 18 % Polyuréthane	

Guide de choix OREILLER







L'oreiller a pour fonction principale de maintenir la colonne vertébrale et plus précisément les cervicales. La forme de l'oreiller va varier en fonction du dormeur.



	PHARMA FORM	OREILLER POLYFIBRE	OREILLER ANATOMIQUE	OREILLER CPAP	OREILLER VISCOÉLASTIQUE PERFORÉ	OREILLER CERVICAL VISCOÉLASTIQUE PERFORÉ	OREILLER ERGONOMIQUE VISCOÉLASTIQUE PERFORÉ
Convient à tous les dormeurs	OUI	OUI	OUI	NON	OUI	OUI	OUI
Dimensions (cm)	130 x L 50	160 x L 60	132 x L 50 x H 10	154 x L 40	160 x L 40 x H 13	160 x L 35 x H 9	153 x L 40 x H 11
Composition	Mousse Polyuréthane viscoélastique 80 kg/m ³	Rembourrage : 100% fibre polyester creuse, siliconée, spiralée	Mousse polyuréthane viscoélastique 52 kg/m ³	Mousse viscoélastique 50 kg/m ³ Fibre : 50% fibre polyester creuse, 20% fibre polyester creuse siliconisée, 30% fibre thermoliente 500g/m ²	100% mousse viscoélastique de polyuréthane perforée		
Housse	Stop'acar : 80% Coton, 20% polyester pour prévenir des allergies aux acariens	Pharmatex : 60%, Polyuréthane, 40% Polyester	70% Polyester, 30% viscose + fil d'aluminium Revêtement 100% Polyester	Tissu 100% coton	 82 % Tencel 18 % Polyuréthane		
Thermoregulation	NON	NON	NON	NON	OUI		
Lavage machine	NON	OUI	NON	NON	OUI		

Guide de choix ACCESSOIRES DE LITERIE



	ALÈSE DOUCEUR	DRAP DESSUS/DESSOUS	DRAP HOUSSE PVC	DRAP HOUSSE DERMALON	DRAP HOUSSE PU BOUCLETTE	DRAP HOUSSE TENCEL
Composition	100% polyester, Rabats 100% coton	50% coton, 50% polyester	100% polychlorure de vinyle	100% polychlorure de vinyle	PU, recouvert d'un film Polycoton bouclette	82 % Tencel, 18 % Polyuréthane
Largeur	85 et 90 cm	90 cm	90 et 140 cm	90 et 140 cm	8 dimensions : de 70 cm à 160 cm	90 cm
Longueur	90 et 120 cm	-	190 et 200 cm	190 et 200 cm	190/200 cm	190/200 cm
Hauteur	-	-	20 cm	20 cm	20 cm	20 cm
Points forts	Avec ou sans rabat	2 coloris : blanc/bleu offre pack	2 finitions 120gr/m ² et 130 gr/m ²	Toucher soft anti-acarien	anti-acarien	thermosensible anti-acarien
Lavage						



PYJAMA INTEGRAL

Protection & Confort

Gamme de vêtements adaptée aux personnes âgées, souffrant de troubles psycho-comportementaux et de la mémoire, d'incontinence ou en situation de dépendance.

- ▶ **Evite l'arrachement des vêtements** ou **des protections** grâce à une fermeture dans le dos zippé, il protège patient ET soignant.
- ▶ **Bien-être pour le patient** grâce à une **fermeture dans le dos déportée** donc qui ne touche pas les zones d'appui de la colonne vertébrale et avec un choix de tissu unisexe, confort, 100% coton et sobre pour **l'esthétisme et la qualité**.
- ▶ Pour les aidants ou les soignants, la fermeture dans le dos jusqu'à l'entrejambe de nos grenouillères incontinence **facilite les gestes d'habillage et de soins quotidiens en limitant les manipulations**.

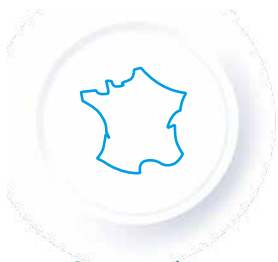

Conception
française



Confort
& dignité



Amélioration
de la QVT
soignants



Qualité



Caractéristiques techniques

- ▶ Gamme de Pyjamas Intégral Unisexe offrant 3 formes (COURT, MIXTE, LONG) déclinées en 5 modèles (SARK, OLERON, MOLENE, OUESSANT, GUERNESEY) avec 2 finitions (col ROND ou col V).
- ▶ Grâce à leur **système de fermeture à glissière à ouverture dans le dos donc accessible uniquement par le soignant**, peut se déshabiller et, de ce fait, atteindre son change. Sa dignité est ainsi préservée.
- ▶ Disponible de la taille **34/36** à la taille **58/60** suivant la grille.



SARK

- ▶ Modèle COURT col V
- ▶ 7 coloris



OLERON

- ▶ Modèle MIXTE col V
- ▶ 7 coloris



MOLENE

- ▶ Modèle LONG col ROND
- ▶ 7 coloris



OUESSANT

- ▶ Modèle LONG col V
- ▶ 7 coloris



GUERNESEY

- ▶ Modèle LONG col Rond
- ▶ Tissu Blanc Maille Piquée



PYJAMA INTEGRAL

7 coloris avec des tissus de qualité permettant d'assurer le confort du patient :

Coloris

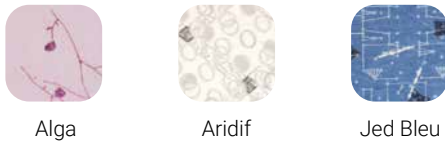

	Composition	Grammage	Lavage Unis
Jersey Unis	100% coton	210 g/m ²	
Jersey Imprimés	100% coton	165 g/m ²	

Guide des tailles

Tailles	34/36	38/40	42/44	46/48	50/52	54/56	58/60
Tour de taille (cm)	58/62	63/72	73/79	80/87	88/103	104/119	120/135
Tour de bassin (cm)	84/90	90/100	100/108	108/116	116/128	128/140	140/158
Taille universelle	XS	S	M	L	XL	XXL	



SARK

- ▶ Modèle COURT col V
- ▶ 7 coloris
- ▶ 100% coton
- ▶ Pas de fermeture avant

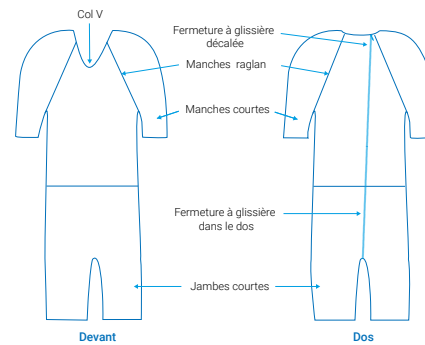

OLERON

- ▶ Modèle MIXTE col V
- ▶ 7 coloris
- ▶ 100% coton
- ▶ Fermeture avant/arrière pour incontinence lourde

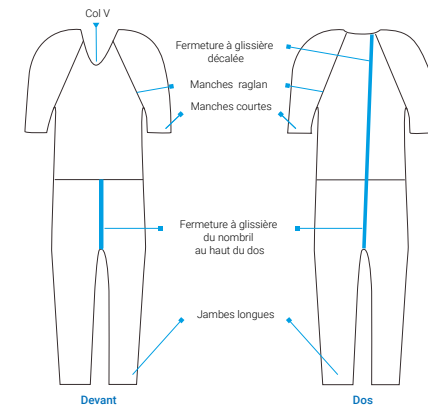

Tailles	Bleu	Marine	Bordeaux	Blanc	Alga	Aridif	Jed Bleu
34/36	25.21490	25.21410	25.21400	25.20799	25.21460	25.21470	25.21440
38/40	25.21491	25.21411	25.21401	25.20800	25.21461	25.21471	25.21441
42/44	25.21492	25.21412	25.21402	25.20900	25.21462	25.21472	25.21442
46/48	25.21493	25.21413	25.21403	25.21000	25.21463	25.21473	25.21443
50/52	25.21494	25.21414	25.21404	25.21100	25.21464	25.21474	25.21444
54/56	25.21495	25.21415	25.21405	25.21200	25.21465	25.21475	25.21445
58/60	25.21496	25.21416	25.21406	25.21300	25.21466	25.21476	25.21446

Tailles	Bleu	Marine	Bordeaux	Blanc	Alga	Aridif	Jed Bleu
34/36	-	-	-	-	-	-	-
38/40	25.21907	25.21921	25.21914	25.21900	25.21956	25.21963	25.21942
42/44	25.21908	25.21922	25.21915	25.21901	25.21957	25.21964	25.21943
46/48	25.21909	25.21923	25.21916	25.21902	25.21958	25.21965	25.21944
50/52	25.21910	25.21924	25.21917	25.21903	25.21959	25.21966	25.21945
54/56	25.21911	25.21925	25.21918	25.21904	25.21960	25.21967	25.21946
58/60	25.21912	25.21926	25.21919	25.21905	25.21961	25.21968	25.21947



MOLÈNE

- ▶ Modèle LONG col Rond
- ▶ 7 coloris
- ▶ 100% coton
- ▶ Fermeture avant/arrière pour incontinence lourde

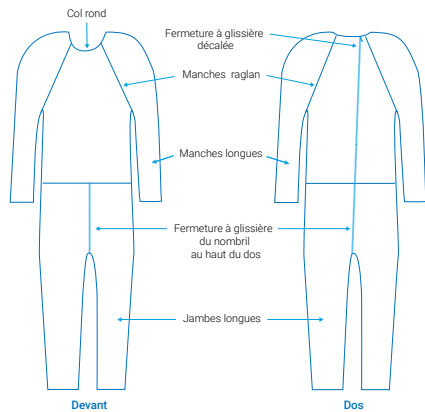

Tailles	Bleu	Marine	Bordeaux	Blanc	Alga	Aridif	Jed Bleu
34/36	25.21599	25.21670	25.21660	-	25.21621	25.21631	25.21601
38/40	25.21600	25.21671	25.21661	-	25.21622	25.21632	25.21602
42/44	25.21610	25.21672	25.21662	-	25.21623	25.21633	25.21603
46/48	25.21620	25.21673	25.21663	-	25.21624	25.21634	25.21604
50/52	25.21630	25.21674	25.21664	-	25.21625	25.21635	25.21605
54/56	25.21640	25.21675	25.21665	-	25.21626	25.21636	25.21606
58/60	25.21650	25.21676	25.21666	-	25.21627	25.21637	25.21607



OUÉSSANT

- ▶ Modèle LONG col V
- ▶ 7 coloris
- ▶ 100% coton
- ▶ Fermeture avant/arrière pour incontinence lourde

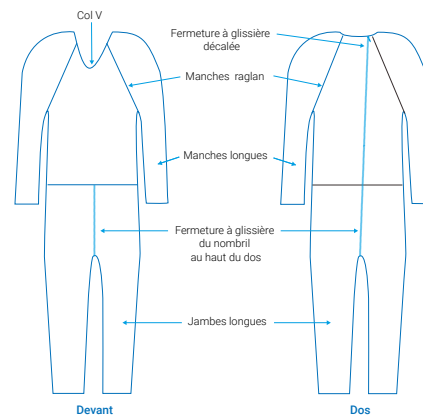

Tailles	Bleu	Marine	Bordeaux	Blanc	Alga	Aridif	Jed Bleu
34/36	-	-	-	-	-	-	-
38/40	25.20001	25.20021	25.20011	-	25.20071	25.20081	25.20051
42/44	25.20002	25.20022	25.20012	-	25.20072	25.20082	25.20052
46/48	25.20003	25.20023	25.20013	-	25.20073	25.20083	25.20053
50/52	25.20004	25.20024	25.20014	-	25.20074	25.20084	25.20054
54/56	25.20005	25.20025	25.20015	-	25.20075	25.20085	25.20055
58/60	25.20006	25.20026	25.20016	-	25.20076	25.20086	25.20056



GUERNESEY

- ▶ Modèle LONG col Rond
- ▶ Tissu Blanc Maille Piquée
- ▶ 100% coton
- ▶ Fermeture avant/arrière pour incontinence lourde

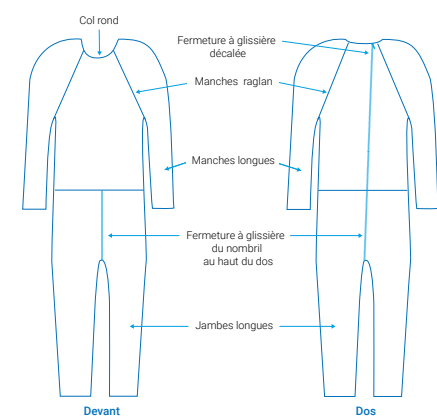

Tailles	Blanc
34/36	-
38/40	25.25000
42/44	25.25010
46/48	25.25020
50/52	25.25030
54/56	25.25040
58/60	25.25050



SOUS-VÊTEMENTS



Indication

Incontinence (lourde ou légère)

Gamme de **sous-vêtements pour incontinence homme et femme** intraversables et lavables. Pour les fuites urinaires modérées à fortes qui peuvent gâcher le quotidien, nos sous-vêtements 100% imperméables sont la solution parfaite pour éviter les fuites et préserver la dignité !

Le lavage facile des slips et des culottes diminue l'utilisation de changes complets jetables et **limite ainsi les coûts pour le patient et l'impact sur l'environnement.**

Modèle AUREGAN

Culotte plastique fermée

- ▶ Se porte généralement au-dessus d'un change complet, d'un slip absorbant ou d'une protection avec ceinture



	Taille	Référence	Entretien	Composition
Modèle AUREGAN	36	08.8010		Polychlorure de vinyle 10/100 ^{ème}
	38/40	08.8020		
	42/44	08.8040		
	46/48	08.8060		
	50/52	08.8080		
	54/56	08.8100		
	58	08.8110		
	60	08.8120		

Modèle HELORI

Culotte ouvrante plastique doublée

- ▶ Pressions de chaque côté sur le devant
- ▶ Réutilisable de nombreuses fois
- ▶ Poche intérieure pour insérer les protections



	Taille	Référence	Entretien	Composition
Modèle HELORI	36	08.8405		Polychlorure de vinyle 10/100 ^{ème} , garniture interlock 100% polyester
	38/40	08.8420		
	42/44	08.8440		
	46/48	08.8460		
	50/52	08.8480		
	54/56	08.8500		
	58	08.8510		
	60	08.8520		

Modèle KARAN ouvrant

Culotte ouvrante

- ▶ Aérée, très souple, doublée d'un tissu imperméable
- ▶ Pressions de chaque côté sur le devant
- ▶ Poche intérieure pour insérer les protections



	Taille	Référence	Entretien	Composition
Modèle KARAN ouvrant	38/40	08.8711		Maille 100% coton, protection Polychlorure de vinyle 10/100 ^{ème}
	42/44	08.8713		
	46/48	08.8715		
	50/52	08.8717		
	54/56	08.8719		
	58	08.8720		
	60	08.8721		

Modèle KARAN

Culotte plastique fermée



- ▶ Aérée, très souple, doublée d'un tissu imperméable
- ▶ Poche intérieure pour insérer les protections

	Taille	Référence	Entretien	Composition
Modèle KARAN	38/40	08.8711 F	60°	Maille 100% coton, protection Polychlorure de vinyle 10/100 ^{ème}
	42/44	08.8713 F		
	46/48	08.8715 F		
	50/52	08.8717 F		
	54/56	08.8719 F		
	58	08.8720 F		
60	08.8721 F			

Modèle YUNA dentelle

Culotte dentelle coton



- ▶ Culotte en dentelle coton blanc
- ▶ Fond doublé imperméable, en Dermalon
- ▶ Poche intérieure pour insérer les protections

	Taille	Référence	Entretien	Composition
Modèle YUNA	38/40	08.8791	60°	Maille 100% coton, protection Polychlorure de vinyle 10/100 ^{ème} + maille 100% polyamide
	42/44	08.8792		
	46/48	08.8793		
	50/52	08.8794		
	54/56	08.8795		

Modèle KEMO

Culotte jersey



- ▶ Culotte en jersey coton blanc ou noir
- ▶ Fond doublé imperméable, en Dermalon
- ▶ Poche intérieure pour insérer les protections

	Taille	Référence	Entretien	Composition
Modèle KEMO	34/36	08.8901	60°	Maille 100% coton, protection Polychlorure de vinyle 10/100 ^{ème} + maille 100% polyamide
	38/40	08.8902		
	42/44	08.8903		
	46/48	08.8904		
	50/52	08.8905		
	54/56	08.8906		
	58	08.8915		
	60	08.8916		

Modèle MILO

Slip périodique



- ▶ Slip dentelle coton blanc
- ▶ Fond imperméable, en Dermalon

	Taille	Référence	Entretien	Composition
Modèle MILO	38/40	08.8751	60°	Maille 100% coton, protection Polychlorure de vinyle 10/100 ^{ème}
	42/44	08.8753		
	46/48	08.8755		
	50/52	08.8757		
	54/56	08.8759		
	58	08.8760		
	60	08.8761		

WIN SAVE

Large gamme de dispositifs médicaux assurant soit du maintien postural, soit de la contention dans le but de sécuriser le patient et limiter les risques de chute que ce soit au lit ou au fauteuil.

- ▶ Permet une **meilleure posture du patient** au fauteuil **pour prévenir le risque de chute** et donc améliore son autonomie et son confort.
- ▶ **Gamme universelle** qui s'adapte à tous types de fauteuil roulant avec large choix de finition pour répondre à tous les besoins et un système de réglage par clip ou velcro, simple d'utilisation.
- ▶ Tissu anallergique confort avec rembourrage pour éviter les sources de cisaillements et les blessures liées aux matières rigides.



Amélioration
de la QVT
soignants



Qualité



Conception
française



Confort
& dignité



La **contention physique, dite passive**, se caractérise par l'utilisation de tous moyens, méthodes, matériels ou vêtements qui empêchent ou limitent les capacités de mobilisation volontaire de tout ou partie du corps, dans le seul but d'obtenir de la sécurité pour un patient qui présente un comportement estimé dangereux ou mal adapté.

► **Systemes de fermetures sécurisées non accessibles par le patient.**

Indications

Au lit limitent le risque de chute du patient, réduisent les risques liés à la déambulation, facilitent les soins ou immobilisent le patient en post-opératoire, le cas échéant.

Au fauteuil limitent le risque de chute, réduisent les risques liés à la déambulation ou immobilisent le patient après une opération ou une fracture.

La contention doit faire l'objet d'une évaluation du rapport bénéfice/risque en multidisciplinaire et d'une prescription médicale pouvant être limitée à 24 h*.

Le **maintien postural** se caractérise par l'utilisation de tous moyens pour posturer de manière volontaire tout ou partie du corps dans le but de favoriser l'autonomie du patient et le sécuriser.

Indications

Au lit limitent le risque de retrait d'un membre lors d'un soin ou d'un acte médical, réduire le risque d'un mouvement inadapté lors d'un examen ou en post-opératoire.

Au fauteuil limitent le risque de bascule du tronc, de glissement du corps dans le plan sagittal, de retrait de sonde ou de cathéter.

NOS SOLUTIONS DE MAINTIEN

Les 4 types de maintiens au fauteuil

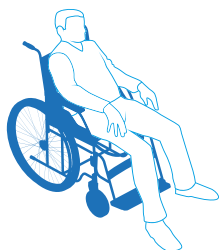

Le bassin glisse vers l'avant



Le buste part vers l'avant



Le dos plaqué au dossier
et les fesses au fond de l'assise



Aucune tenue sur le fauteuil

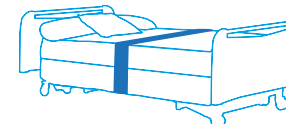

Maintien **PELVIEN**

Maintien **DE BUSTE**

Maintien **ABDOMINAL**

Maintien **INTEGRAL**

Maintien au **LIT**

ACCESSOIRES de Maintien



Maintien PELVIEN

La sangle pelvienne

- ▶ Elle permet de maintenir les cuisses en abduction et procure un soulagement au niveau des hanches, évitant le glissé avant.

Sangle pelvienne

Ensemble destiné aux personnes dépendantes



Composition tissu noir

Tissu polyester sur ouate avec envers coton

Tissu : 100% polyester

Ouate : 100% polyester

Toile : 100% coton

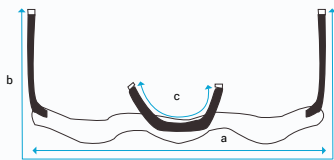

	Taille 1*	Taille 2*	Taille 3*	Taille 4*
RÉFÉRENCE	07.70700	07.70710	07.70720	07.70730
a	175	180	185	195
b	370	380	440	450
c	190	190	190	190

La culotte pelvienne

- ▶ Elle prévient de tout glissement du bassin vers l'avant et assure une assise confortable.

Culotte pelvienne Classique



Composition tissu noir

Tissu polyester sur ouate avec envers coton

Tissu : 100% polyester

Ouate : 100% polyester

Toile : 100% coton

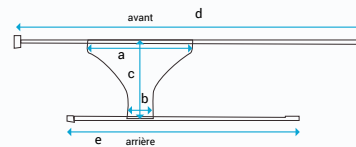

	Taille 1*	Taille 2*	Taille 3*
RÉFÉRENCE	07.70000	07.70010	07.70020
a	45	50	50
b	15	15	15
c	35	40	40
d	190	225	250
e	140	170	190

Culotte pelvienne Ergostyl



Composition

Maille grattée sur mousse polyuréthane avec envers bouclette

Maille grattée : 100% polyester

Mousse : 100% polyuréthane - 20 kg/m³

Bouclette : 80% coton - 20 % polyester

Biais : 65% polyester - 35% coton

Sangles : 100% polyester

Boucles : nylon

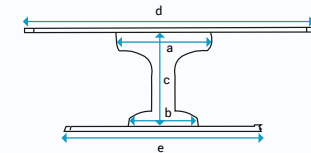

	Taille 1*	Taille 2*	Taille 3*
RÉFÉRENCE	07.1320	07.1325	07.1330
a	46	48	48
b	43	43	43
c	64	67	67
d	180	220	270
e	130	130	160



La ceinture pelvienne

- ▶ Elle limite les mouvements vers l'avant et la mise en position debout.
- ▶ Elle a pour but d'éviter les chutes.

Ceinture pelvienne Classique



Composition

Maille grattée sur mousse polyuréthane avec envers bouclette

Tissu : 100% polyester

Mousse : 100% polyuréthane - 20 kg/m³

Bouclette : 80% coton - 20 % polyester

	Taille 1*	Taille 2*	Taille 3*
RÉFÉRENCE	07.1661	07.1666	07.1671
a	18	18	18
b	125	145	175
c	20	20	20
d	90	100	100

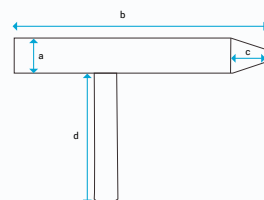

Ceinture pelvienne Ergostyl



Composition

Maille grattée sur mousse polyuréthane avec envers bouclette

Tissu : 100% polyester

Mousse : 100% polyuréthane - 20 kg/m³

Bouclette : 80% coton - 20 % polyester

	Taille 1*	Taille 2*	Taille 3*	Taille 4*
RÉFÉRENCE	07.70100	07.70110	07.70120	07.70130
a	10	10	10	10
b	60	75	87	105
c	190	200	260	290
d	50	55	55	60
e	115	115	150	150

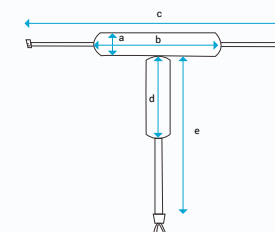



Maintien DE BUSTE

Le gilet de maintien pour des personnes atteintes d'une cyphose

- ▶ Le gilet de maintien sur fauteuil avec sangles pour des personnes atteintes d'une cyphose évite et réduit l'affaissement thoracique du patient.
- ▶ Il facilite sa respiration et donc son bien-être.

Gilet de maintien Classique



Composition

Maille filet avec tissu polyester/coton.

Tissu : 85% polyester - 15% coton

Maille filet : 100% coton aéré

Sergé : 100% coton

Biais : 65% polyester - 35% coton

Sangles : 100% polypropylène

Boucles : 100% acétal

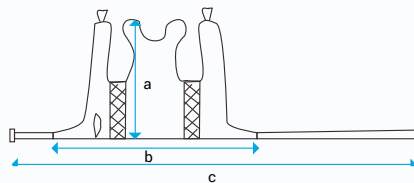

	Taille 1*	Taille 2*	Taille 3*
RÉFÉRENCE	07.1840	07.1841	07.1842
a	53	56	67
b	125	135	150
c	290	345	390
Sangle libre	240	240	240

Gilet de maintien Ergostyl



Composition tissu noir

Tissu polyester sur ouate avec envers coton

Tissu : 100% polyester

Ouate : 100% polyester

Toile : 100% coton

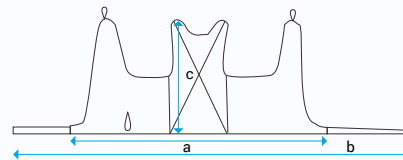

	Taille 1*	Taille 2*	Taille 3*
RÉFÉRENCE	07.70350	07.70360	07.70370
a	130	135	150
b	290	345	385
c	55	60	70
Sangle libre	225	235	280

Gilet de maintien Confort



Composition tissu noir

Tissu polyester sur ouate avec envers coton

Tissu : 100% polyester

Ouate : 100% polyester

Toile : 100% coton

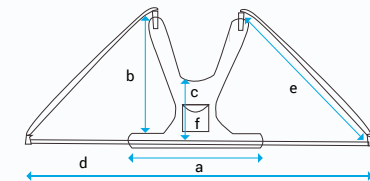

	Taille 1*	Taille 2*
RÉFÉRENCE	07.70500	07.70510
a	60	70
b	45	50
c	15	20
d	240	240
e	40	40
f	16x16	16x16



Le buste part vers l'avant

La brassière

- ▶ Constituée d'une ceinture et de bretelles, la brassière de sécurité permet de prévenir le risque de chute au fauteuil. Le tissu assure un appui confortable au niveau des épaules et la sangle abdominale apporte un bon maintien du buste.
- ▶ Elle est recommandée pour les personnes agitées.

Le harnais

- ▶ Il évite l'affaissement thoracique avec un minimum de maintien pour permettre au patient de garder son autonomie.
- ▶ Il est recommandée pour les personnes agitées.

Brassière de sécurité



Compatible avec fauteuil coquille

Composition

Maille grattée sur mousse polyuréthane avec envers bouclette

Maille grattée : 100% polyester
 Mousse : 100% polyuréthane - 20 kg/m³
 Bouclette : 80% coton - 20 % polyester

Biais : 65% polyester - 35% coton
 Sangles : 100% polypropylène
 Boucles : 100% nylon

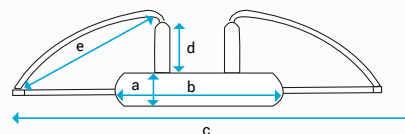

RÉFÉRENCE		Taille 1*	Taille 2*	Taille 3*
		a = 18 cm	07.1340	07.1345
	a = 10 cm	07.1440	07.1445	07.1450
	b	78	98	98
	c	200	240	380
	d	35	35	35
	e	50	50	100

Harnais Classique



Composition

Néoprène : caoutchouc chloroprène
 Tissu : 60% nylon - 40% polyester
 Bandes auto-agrippantes : 100% nylon
 Sangles : 100% polypropylène
 Boucles : 100% acétal

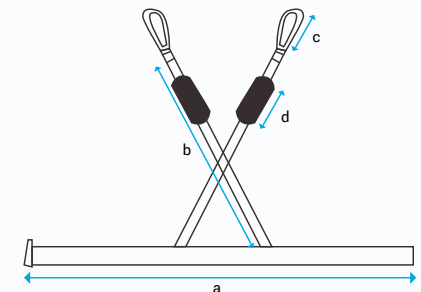

RÉFÉRENCE	Taille UNIQUE*
	07.1775
a	155
B	68
C	14
D	20



Maintien ABDOMINAL



Le dos plaqué au dossier
et les fesses au fond de l'assise

La ceinture ventrale

- ▶ Elle permet de limiter les mouvements antéro postérieurs et donc réduire le risque de glisse avant.
- ▶ Elle a pour but d'éviter les chutes et les positions pouvant entraîner des sensations douloureuses ou inconfortables.

Ceinture ventrale Classique



Compatible
avec fauteuil coquille

Composition

Maille grattée sur mousse polyuréthane avec envers bouclette

Maille grattée : 100% polyester
Mousse : 100% polyuréthane - 20 kg/m³
Bouclette : 80% coton - 20 % polyester

Biais : 65% polyester - 35% coton
Sangles : 60% nylon - 40% polyester
Boucles : 100% nylon

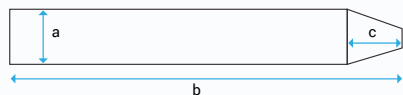

	Taille 1*	Taille 2*	Taille 3*
RÉFÉRENCE	07.1580	07.1582	07.1585
a	18	18	18
b	125	145	175
c	20	20	20

Ceinture ventrale Ergostyl



Compatible
avec fauteuil coquille

Composition

Maille grattée sur mousse polyuréthane avec envers bouclette

Maille grattée : 100% polyester
Mousse : 100% polyuréthane - 20 kg/m³
Bouclette : 80% coton - 20 % polyester

Biais : 65% polyester - 35% coton
Sangles : 60% nylon - 40% polyester
Boucles : 100% nylon

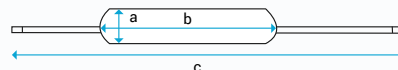

		Taille 1*	Taille 2*	Taille 3*
RÉFÉRENCE	a = 18 cm	07.1380	07.1385	07.1390
	a = 10 cm	07.1480	07.1485	07.1490
b		80	100	100
c		200	240	280

Ceinture ventrale Confort



Compatible
avec fauteuil coquille

Composition

Maille filet avec tissu polyester/coton.

Tissu : 85% polyester - 15% coton
Sergé : 100% coton
Biais : 65% polyester - 35% coton
Sangles : 100% polypropylène
Boucles : 100% acétal

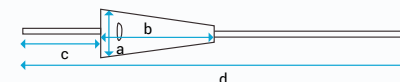

	Taille 1*	Taille 2*	Taille 3*
RÉFÉRENCE	07.1860	07.1861	07.1862
a	20	20	22
b	110	120	130
c	100	100	100
d	410	420	430



Maintien INTÉGRAL



Aucune tenue sur le fauteuil

Dispositif de maintien intégral

- ▶ Ces dispositifs de maintien sont conçus pour les patients les plus agités.
- ▶ Ils évitent l'affaissement thoracique et le glissé avant pour assurer sécurité et confort.

Brassière pelvienne Classique



Composition

Maille grattée sur mousse polyuréthane avec envers bouclette

Maille grattée : 100% polyester
Mousse : 100% polyuréthane - 20 kg/m³
Bouclette : 80% coton - 20 % polyester

Biais : 65% polyester - 35% coton
Sangles : 60% Nylon - 40% polyester
Boucles : 100% nylon

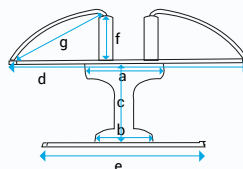

	Taille 1*	Taille 2*	Taille 3*
RÉFÉRENCE	07.1360	07.1365	07.1370
a	46	48	48
b	43	43	43
c	64	67	67
d	180	220	270
e	130	130	160
f	50	50	50
g	50	50	100

Harnais Ergostyl



Composition

Tissu polyester sur ouate avec envers coton

Tissu : 100% polyester
Ouate : 100% polyester
Toile : 100% coton

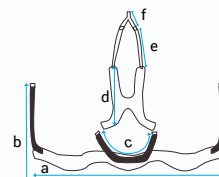

	Taille 1*	Taille 2*	Taille 3*	Taille 4*
RÉFÉRENCE	07.70750	07.70760	07.70770	07.70780
a	175	180	185	195
b	370	380	440	450
c	190	190	190	190
d	50	50	57	57
e	40	40	40	40
f	12	12	12	12

Harnais Confort



Composition

Maille grattée sur mousse polyuréthane avec envers bouclette

Maille grattée : 100% polyester
Mousse : 100% polyuréthane - 20 kg/m³
Bouclette : 80% coton - 20 % polyester

Biais : 65% polyester - 35% coton
Sangles : 60% nylon - 40% polyester
Boucles : 100% nylon

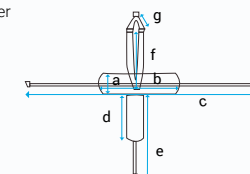

	Taille 1*	Taille 2*	Taille 3*	Taille 4*
RÉFÉRENCE	07.70250	07.70260	07.70270	07.70280
a	10	10	10	10
b	60	75	85	105
c	190	200	260	290
d	50	55	55	60
e	115	115	150	150
f	96	108	130	133
g	18	18	18	18



Maintien AU LIT

Sécurité & Ergonomie

La ceinture de lit

- ▶ Elle permet de satisfaire différents degrés de maintien et d'immobilisation.
- ▶ Elle peut maintenir temporairement les personnes en conservant une grande mobilité.
- ▶ D'une pose facile sur le lit par un système d'attache rapide, cette ceinture assure des positionnements dorsaux ou latéraux.
- ▶ Elle convient aux personnes peu agitées, ou désorientées qui risquent de chuter à tout moment.

Ceintures au lit Classique

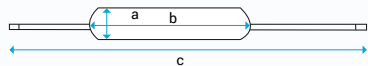

	Taille 1*
RÉFÉRENCE	07.1395
a	25
B	130
C	250

Ceintures au lit Ergostyl

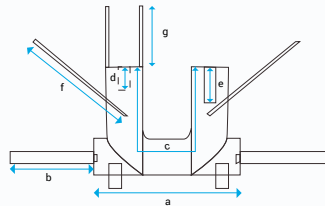

	Taille 1*	Taille 2*
RÉFÉRENCE	07.1980	07.1985
a	90	90
b	67	67
c	115	135
d	20	20
e	30	30
f	59	59
g	45	45

Les gouttières d'immobilisation

Ces gouttières d'immobilisation vont limiter les mouvements. Elles apportent un soutien du membre sous gouttière.

- ▶ Assure l'immobilisation et le soutien du membre supérieur. Elle peut être utilisée à droite comme à gauche.
- ▶ Peut être utilisé avec d'autres supports et plâtres.
- ▶ Permet un exercice passif du bras ou de la jambe.

Gouttière pour bras



Composition

Recouverte de PROMUST (polyuréthane)

RÉFÉRENCE	07.1820
Taille (cm)	42 x 14 x 9

Gouttière pour jambe



Composition

Recouverte de PROMUST (polyuréthane)

RÉFÉRENCE	07.1830
Taille (cm)	60 x 20 x 12

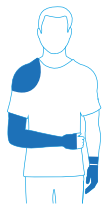

ACCESSOIRES de Maintien

Sécurité & Ergonomie

L'écharpe de maintien

Ces écharpes de maintien vont limiter les mouvements sans immobiliser strictement l'épaule. Elles apportent un soutien du membre supérieur notamment en cas de fracture du poignet ou de l'avant-bras.

Écharpe de maintien Classique



Composition

Tissu polyester sur ouate avec envers coton
Tissu : 100% polyester
Ouate : 100% polyuréthane
Toile : 100% coton

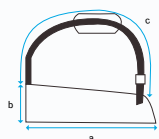

	Taille 1*	Taille 2*	Taille 3*
RÉFÉRENCE	07.70800	07.70810	07.70820
a	40	45	50
b	20	20	20
c	100	120	140

Écharpe de maintien Ergostyl



Composition

Maille grattée sur mousse polyuréthane avec envers bouclette
Maille grattée : 100% polyester
Mousse : 100% polyuréthane - 20 kg/m³
Bouclette : 80% coton - 20 % polyester

Biais : 65% polyester - 35% coton
Sangles : 100% polyester
Boucles : 100% nylon

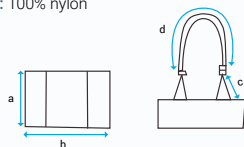

	Taille
RÉFÉRENCE	07.1605
a	24
b	33
c	15
d	95

Système antidérapant

Stop gliss

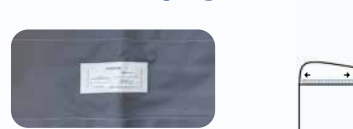

Composition

Tissu anti-glisse : 65% polyester - 35% coton
Tissu unidirectionnel : 100% polyamide
Tissu noir : 100% polypropylène

RÉFÉRENCE	07.2050
Taille (cm)	45 x 47

Gants de nuit

Moufles de sécurité

Constitués de doubles molletons, ils préviennent des risques d'arrachement de change, de pansement, voire de lésions, de grattage. Ils se clipsent sur le dessus du poignet.



RÉFÉRENCE	07.1795
Taille (cm)	32 x 20

Attaches poignets

Les attaches de poignets sont installées autour des poignets du patient afin d'éviter des contusions et des blessures, dues aux tentatives d'arrachement. Doté d'un tissu rembourré confort, cela évite les risques de friction et de lésion de la peau.

Attaches poignets Classique

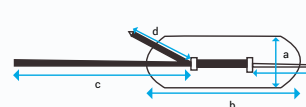

	La paire*
RÉFÉRENCE	07.1305
a	10
b	27
c	60
d	20
e	13 + 7

Attaches poignets Ergostyl



	La paire*
RÉFÉRENCE	07.1774
Bande néoprène	22,5 x 9,5 cm
Sangles	de 5 et 13 cm

Les 4 types de maintiens au fauteuil



Le bassin glisse vers l'avant



Le buste part vers l'avant



Le dos plaqué au dossier
et les fesses au fond de l'assise



Aucune tenue sur le fauteuil

Maintien PELVIEN

Sangle pelvienne



Ceinture pelvienne



Culotte pelvienne

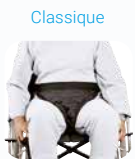

Maintien DE BUSTE

Gilet de maintien



Brassière de sécurité



Harnais



Maintien ABDOMINAL

Ceinture ventrale



Confort



Maintien INTEGRAL

Brassière pelvienne



Harnais



Confort



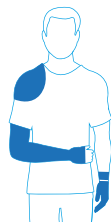
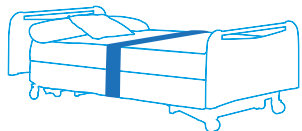

Maintien au LIT

Ceintures au lit

Classique



Ergostyl



Gouttières d'immobilisation

Gouttière pour bras



Gouttière pour jambe



Écharpe de maintien

Classique



Ergostyl



Système antidérapant

Stop gliss



Moufles de sécurité



Attaches poignets

Classique



Ergostyl





AIDE AU REPAS

Le repas et sa préparation sont des moments particulièrement importants dans le maintien de l'autonomie, pour la personne elle-même et souvent une étape difficile pour l'aidant dans son accompagnement quotidien.

Nous vous proposons une gamme variée d'aides techniques adaptées qui permettent de compenser la perte plus ou moins importante d'autonomie et d'en faciliter à chacun la gestion.



Les bavoirs/serviettes s'utilisent pour **protéger les personnes dépendantes** au cours des repas.
Réalisés en PVC, ils sont imperméables et non inflammables.

Service longue réversible



LES + PRODUIT

- ▶ Préserve contre les risques d'humidité de l'abdomen à mi-cuisse
- ▶ Fixation par pression ajustable, rapide et simple

	Référence	Dimension	Entretien	Composition
Service longue réversible	25.20410	43 x 91 cm	60°	P80% coton 20% polyester film 100% polyuréthane

Serviette longue



LES + PRODUIT

- ▶ Barrière en vinyle satiné imperméable protégeant contre les risques de brûlures
- ▶ Fixation par pression ajustable

	Référence	Dimension	Entretien	Composition
Serviette longue	25.20400	43 x 91 cm	95°	100% coton brossé /Dessous : tricot 100% polyester, enduit enduit 100% polychlorure de vinyle

Bavoir PVC



LES + PRODUIT

- ▶ Fermeture par liens
- ▶ Facile à nettoyer avec poche de récupération

	Référence	Dimension	Entretien	Composition
Bavoir PVC	06.4310	42 x 44 cm	40°	100% polychlorure de vinyle 10/100 ^{ème} classé M1



Les conseils d'Aurélie Clérembaux

Ergothérapeute D.E.

"Utilisez l'assiette à rebord si vous avez des difficultés pour remplir votre cuillère notamment en cas d'hémiplégie ou de tremblements.

Le support antiglisse permet à l'assiette de rester bien positionnée. Par ailleurs, dans les pathologies de type Alzheimer, je vous conseille au regard des dernières études sur ce sujet, de privilégier l'assiette rouge, cette couleur stimulant l'envie de manger."



Indication

Pour personne :

Troubles de la préhension,
Troubles de la coordination des mouvements (main, poignet, épaule),
Tremblements (par exemple symptôme de la maladie de parkinson),
Troubles cognitifs (maladie d'Alzheimer,...) la couleur rouge est conseillée.

Assiette à rebord



base antidérapante détachable

- ▶ Assiette économique très pratique pour l'utilisation à une main.
- ▶ Dispose d'un côté à rebord incurvé et d'un côté à rebord bas. Elle dispose d'une ventouse amovible permettant de fixer l'assiette à la table pour gagner en sécurité.
- ▶ Disponible en 2 coloris : blanc ou rouge (coloris spécialement étudié pour les maladies mentales).
- ▶ Garantie micro-ondes et lave-vaisselle domicile sauf ventouse.

	Références	Coloris	Diamètre	Hauteur	Entretien	Composition	+
Assiette à rebord	CE02ASR02	Blanc	23 cm	6 cm	 sauf la base antiglisse	ABS, Base antiglisse : Elastomère SEBS	
	CE02ASR05	Rouge					

Bol



base antidérapante détachable

- ▶ Bol spécialement étudié pour manger d'une seule main ou pour les personnes faibles grâce à son rebord haut.
- ▶ Il dispose d'une ventouse amovible permettant de le fixer à la table pour gagner en sécurité. Bol en polypropylène et base en caoutchouc antidérapante.
- ▶ Disponible en 2 coloris : blanc ou rouge (coloris spécialement étudié pour les maladies mentales).
- ▶ Garantie micro-ondes et lave-vaisselle domicile sauf ventouse.

	Références	Coloris	Diamètre	Hauteur	Entretien	Composition	+
Bol	CE02BOL02	Blanc	15cm	7,8 cm	 sauf la base antiglisse	Polypropylène, Base antiglisse : Elastomère SEBS	
	CE02BOL05	Rouge					



Les conseils d'Aurélie Clérembaux

Ergothérapeute D.E.

"Le couteau facilite la préhension grâce à son manche grossi notamment pour les personnes souffrant de polyarthrite, d'arthrose,..."

La possibilité d'orienter la partie métallique facilite l'approche de la cuillère vers la bouche, lorsque les mouvements combinés du bras, du poignet et de la main sont difficiles à réaliser (rupture de coiffe des rotateurs, Alzheimer, arthrose,...)"



Indication

Pour personne présentant :

De troubles musculaires (tonus, spasticité, atonie), articulaires (déformations raideurs du poignet, coude, épaule), athétose, troubles de la coordination (oeil-main), troubles cognitifs, (...)

En cas de troubles cognitifs (maladie d'Alzheimer,...) la couleur rouge est conseillée

Couverts ergonomiques

Couteau



- ▶ Le couteau, lesté, à large manche, est ergonomique et antidérapant pour faciliter la préhension même lorsque le couvert est mouillé.
- ▶ Sa poignée ovale est amovible et orientable par rapport à la lame.
- ▶ Passe au lave-vaisselle.
- ▶ 2 coloris pour accompagner les patients à troubles cognitifs.

	Références	Coloris	Longueur
Couteau	CE02COT03	Noir	21 cm
	CE02COT05	Rouge	

Fourchette



Partie métallique orientable de manière à former un angle et répondre ainsi au besoin de l'utilisateur.

- ▶ Large manche ergonomique et antidérapant pour faciliter la préhension même lorsque le couvert est mouillé.
- ▶ Poignée ovale est amovible et orientable.
- ▶ 2 coloris pour accompagner les patients à troubles cognitifs.

	Références	Coloris	Longueur
Fourchette	CE02FOU03	Noir	20 cm
	CE02FOU05	Rouge	

Cuillère à soupe



Partie métallique orientable de manière à former un angle et répondre ainsi au besoin de l'utilisateur.

- ▶ Large manche ergonomique et antidérapant pour faciliter la préhension même lorsque le couvert est mouillé.
- ▶ Poignée ovale est amovible et orientable.

	Référence	Coloris	Longueur
Cuillère à soupe	CE02CUS03	Noir	21 cm

Cuillère à café



Partie métallique orientable de manière à former un angle et répondre ainsi au besoin de l'utilisateur.

- ▶ Large manche ergonomique et antidérapant pour faciliter la préhension même lorsque le couvert est mouillé.
- ▶ Poignée ovale est amovible et orientable.

	Référence	Coloris	Longueur
Cuillère à café	CE02CUC03	Noir	19 cm



Les conseils d'Aurélie Clérembaux

Ergothérapeute D.E.

"Le verre paille permet aux personnes ayant des troubles de la déglutition de s'hydrater en limitant le risque de fausse route. La forme du verre ergo facilite la préhension. Sa couleur permet de mieux le repérer dans l'espace. Pour ces deux raisons, il est particulièrement indiqué pour les personnes souffrant d'Alzheimer."



Indication

Pour personne présentant :

- D'arthrose, de polyarthrite,
- De tremblement essentiel (TE), tremblement cérébelleux, ...),
- De faiblesses musculaires.

Verre paille



Contenance
25 cl

- ▶ Le verre paille permet aux personnes alitées de boire en toute tranquillité. Son système unique de paille intégrée, ainsi que son couvercle amovible, lui confèrent des qualités anti-déversement rendant possible la déglutition en position allongée.

	Références	Coloris	Entretien	Composition
Verre paille	CE07VEP01	Transparent		Polypropylène

Verre Handicap



Contenance
22 cl

Aussi disponible en 2 couleurs



- ▶ Muni de 2 anses et de forme inclinée, le verre Handicap® a été développé pour les adultes et les enfants ayant des problèmes de coordination.
- ▶ Il permet, grâce à son couvercle, de boire en toute sécurité.

	Références	Coloris	Entretien	Composition	Compatible
Verre Handicap	CE08VHP01	Transparent		Polycarbonate	
	CE08VHP04	Bleu			
	CE08VHP06	Vert			

Verre ergo avec bec verseur



Contenance
25 cl

Aussi disponible en Bleu



- ▶ Ergonomique à bec verseur, ce verre bénéficie de par ses formes arrondies non lisses d'une bonne prise en main pour favoriser l'autonomie du patient. Par ces qualités antiglisse, l'utilisateur peut boire en toute tranquillité, le couvercle prévient le renversement.

	Références	Coloris	Entretien	Composition	Compatible
Verre Handicap	CE07VEB01	Transparent		Polycarbonate	
	CE07VEB04	Bleu			



PINCES DE PRÉHENSION

Les pinces de préhension permettent aux personnes à mobilité réduite de saisir de petits objets à distance. Ces aides techniques répondent à plusieurs besoins : elles permettent aux utilisateurs ne pouvant se déplacer d'accéder à des objets dans leur environnement immédiat ; et elles permettent aux personnes ayant des troubles de la motricité des bras et épaules, et/ou ayant des difficultés de flexion de tronc, de saisir des objets qu'elles ne pourraient atteindre sans elles.

Pince classique*



- ▶ Permet de saisir les matériaux les plus fins (papier, carton, mouchoirs, tissus...).
- ▶ Les petits objets métalliques peuvent être ramassés grâce à l'aimant situé au bout de la pince.
- ▶ La forme ergonomique de sa poignée facilite la préhension et limite les tensions dans la main.
- ▶ 2 longueurs suivant la morphologie du patient.

	Référence	Dimension	Entretien	Composition
Pince classique	CT05PCP65	65 cm	Nettoyage par essuyage	Barre d'Aluminium, Nylon, Corde en polyester, Rivets en acier, Ressorts en acier inoxydable, SEBS, Aimant
	CT05PCP82	82 cm		

Pince à tête pivotante*



- ▶ Permet d'atteindre les endroits les plus difficiles en toute facilité.
- ▶ Sa tête rotative oriente la pince pour diminuer les contraintes du poignet.
- ▶ Sa forme particulière permet d'attraper des objets plus lourds (même en hauteur).
- ▶ La forme ergonomique de sa poignée facilite la préhension et limite les tensions dans la main.
- ▶ 2 longueurs suivant la morphologie du patient..

	Référence	Dimension	Entretien	Composition
Pince à tête pivotante	CT05PIP65	65 cm	Nettoyage par essuyage	Barre d'Aluminium, Nylon, Corde en polyester, Rivets en acier, Ressorts en acier inoxydable, SEBS, Aimant
	CT05PIP82	82 cm		

Pince standard



- ▶ Cette pince permet de ramasser les objets au sol sans se baisser ou de saisir ceux placés en hauteur.
- ▶ Elle est également munie d'un aimant pour ramasser les petits objets métalliques.
- ▶ Poignée avec forme ergonomique pour éviter les tensions dans la main.

	Référence	Dimension	Entretien	Composition
Pince standard	CT03PIN60	60 cm	Nettoyage par essuyage	Tube aluminium, Poignée ergonomique : ABS Embout aimanté et crochet





AIDE À L'HABILLAGE

Chausse pied



LES + PRODUIT

- ▶ Doté d'un long manche pour aider les personnes qui ont des difficultés à se baisser pour mettre leurs chaussures. Une boucle de suspension est reliée au manche pour pouvoir suspendre le chausse pied et le rendre ainsi à portée de main.



	Références	Matériaux	Longueur du manche
Chausse pied métal	CT02CHA01	Métal	60 cm
Chausse pied classique	CT05CHP53	Plastique	53 cm

Enfile bouton

LES + PRODUIT

- ▶ Enfile bouton pour tirer plus facilement le bouton à travers les boutonnieres de la chemise et d'une seule main.
- ▶ Confortable en main avec poignée ergonomique.



	Référence	Longeur	Diamètre	Poids
Enfile bouton	CT01ENF03	16 cm	3,5 cm	72 g



Les conseils d'Aurélie Clérembaux

Ergothérapeute D.E.

"L'enfile-bas est l'outil indispensable aux personnes qui ont des difficultés de flexion de hanche (prothèse de hanche) pour les aider à enfiler chaussettes, bas ou collants.

Lorsque l'on a des difficultés de préhension (polyarthrite, arthrose, hémiplegie...) l'enfile-bouton vous permet d'attacher d'une main vos boutons et donc de pouvoir vous habiller sans attendre l'aide d'une tierce personne."

Enfile bas

LES + PRODUIT

- ▶ Les longues sangles flexibles de l'enfile-bas permettent à une personne ayant du mal à se courber, de tirer facilement vers lui l'enfile-bas.
- ▶ La face intérieure de l'enfile bas est glissant pour le monter facilement et la face extérieure est antidérapante pour agripper la chaussette.
- ▶ Grâce à sa composition flexible et à son fonctionnement universel, il s'adapte facilement à toutes les morphologies.



	Référence
Enfile bas	CT01ENB04

Enfile bas douceur

LES + PRODUIT

- ▶ Cet enfile-bas ou chaussettes est particulièrement recommandé pour les pieds et les peaux fragiles.
- ▶ Son tissu bouclette douceur permet d'enfiler facilement chaussettes et bas en toute souplesse et sécurité.
- ▶ Utilisation : chaussettes et bas classiques ou de contention.



	Référence
Enfile bas douceur	CT05EBD01



AIDE AU QUOTIDIEN



Indication

Pour personne : à mobilité réduite, ayant des difficultés à se lever

Coussin souple rotatif



LES + PRODUIT

- ▶ Fabriqué en mousse recouverte de tissu antidérapant à sa base.
- ▶ Ce Coussin Rotatif Souple est un dispositif d'aide à la mobilité très pratique pour les mouvements de rotation sur soi-même.
- ▶ Facilite les transferts pivotants grâce à sa matière antidérapante présente sur les surfaces supérieure et inférieure. De plus, ce disque est doté d'un rembourrage de mousse pour un meilleur confort d'assise.
- ▶ Peut être utilisé sur un siège de voiture, une chaise ou bien un lit.

	Référence
Coussin souple rotatif	CT01COU04

Barre d'appui de lit



 ≤ 65 kg

LES + PRODUIT

- ▶ La barre d'appui procure au patient une aide pour entrer et sortir de son lit.
- ▶ Prévenir le risque de chutes tout en favorisant l'autonomie du patient.
- ▶ Stabilité optimale avec un double maintien sur les pieds et sous le matelas.
- ▶ Solide et design avec armature acier blanche .
- ▶ Adaptable, la longueur sous le lit est ajustable de 89 à 114cm. Elle est utilisable sur un lit une place et deux places.
- ▶ Hauteur minimale du sol au sommier : 41,5 cm.

	Référence
Barre d'appui de lit	CT01BAR01



AIDE AU QUOTIDIEN

Balles de rééducation

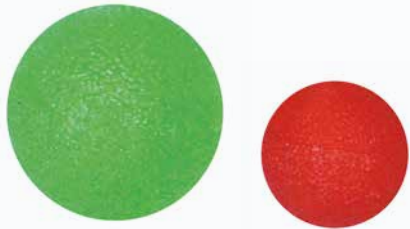

LES + PRODUIT

- ▶ Cette balle est l'outil idéal pour la rééducation de la main et/ou du poignet, pour redonner de la flexibilité et de la force à la main en densifiant ses différents muscles.



Indication

Pour personne : ayant eu une immobilisation moyenne ou longue due à une entorse ou une fracture.

	Références	Couleur	Résistance
Balles de rééducation	SE01BAS05	Rouge	Faible
	SE01BAM06	Vert	Moyenne

Pédalier*



LES + PRODUIT

- ▶ Utilisé pour muscler vos jambes que vous soyez assis ou allongé, ou posé sur une table pour muscler vos bras.
- ▶ Réglage du niveau de résistance par un bouton très simple d'accès.
- ▶ Stable et Pratique, il se plie et se range facilement.



Indication

Une rééducation ou un renforcement musculaire
Personne dépendante à mobilité réduite

	Référence	Couleur
Pédalier	SE06PDL05	Rouge



Aides techniques pour des routines quotidiennes sûres et confortables

Séparateur comprimé



LES + PRODUIT

- ▶ Le séparateur permet de couper le comprimé en deux parties égales pour en faciliter la prise.

	Référence	Couleur
Séparateur comprimé	SE01SEP04	Bleu

Ecrase comprimé



⚠ Mise en garde

La biodisponibilité de certains médicaments peut être augmentée et leurs effets modifiés. Consulter votre pharmacien(ne) ou autres professionnels de santé.

LES + PRODUIT

- ▶ L'écrase-comprimé permet de réduire en poudre, rapidement et sans effort, le comprimé ou de le séparer en deux afin d'en faciliter la prise.
- ▶ Il se compose de trois parties :
 - celle du bas pour couper le comprimé
 - celle du milieu pour stocker les médicaments
 - celle du haut pour les écraser.

	Référence	Couleur
Ecrase comprimé	SE01ECR04	Bleu

Aide verseur de gouttes



LES + PRODUIT

- ▶ Le guide aide verseur permet de garder l'oeil en position ouverte pour se mettre plus facilement des gouttes dans les yeux.

	Référence
Aide verseur de gouttes	SE02AID04



PILULIER

Large choix de piluliers adaptés à différentes pathologies, pour bien suivre son traitement : différents médicaments et posologies, heures de prise à respecter... Les risques d'oubli ou de sur-dose sont bien réels. Jour après jour et pour une semaine entière, les piluliers Winnicare conservent vos médicaments triés pour chaque moment de la journée, prêts à être pris. Sans oublier la possibilité d'emporter facilement votre traitement, en toute discrétion.

Box pilulier hebdomadaire

Pilulier semainier de grande contenance pratique et intuitif !

- ▶ Chaque module se range à un endroit précis afin de mettre à disposition le bon jour de la semaine en avant. Idéal pour suivre votre traitement à domicile mais possible de transporter une barrette pour la prise de médicaments du jour.



LES + PRODUIT

- ▶ **Facile à utiliser** : en retirant le module du bas, prenez vos médicaments et rangez le module sur le dessus. Le module du jour est ainsi prêt à l'emploi !
- ▶ **Cases spacieuses** : vous pouvez ranger un grand nombre de gélules ou comprimés.
- ▶ **Accroche murale possible** : pour prendre moins de place et rester toujours à disposition.

	Référence	Composition	Entretien
Pilulier hebdomadaire	SE03BOX07	Box : Polypropylène Barrette : ABS Couvercle : PS	Nettoyage par essuyage

Pilulier hebdomadaire

Pilulier semainier pratique et intuitif !

- ▶ 7 boîtiers amovibles de 4 compartiments chacun permettant d'y déposer les médicaments du matin, midi, soir et nuit.
- ▶ Pour libérer un boîtier, il suffit d'appuyer sur le bouton presseur jaune sans effort. Le boîtier se glisse facilement dans un sac ou dans une poche pour la journée.



LES + PRODUIT

- ▶ **Facile à utiliser** : 1 compartiment par jour en une pression! Transportable pour faciliter le quotidien.
- ▶ **Cases spacieuses** : vous pouvez ranger un grand nombre de gélules ou comprimés.

	Référence	Composition	Entretien
Box pilulier hebdomadaire	SE03PIL04	Polypropylène	Nettoyage par essuyage



Les conseils d'Aurélie Clérembaux

Ergothérapeute D.E.

"Je conseille ces piluliers simples d'utilisation aux personnes qui préparent, toutes les semaines, les médicaments de leurs proches.

Un pilulier limite le risque d'erreur dans la prise de médicaments et permet de s'assurer que ceux-ci ont été pris."



Indication

Traitement : pathologies croisées avec de nombreux médicaments à prendre plusieurs fois par jour.

Profil : personnes polymédiquées sédentaires ou mobiles. Les modules amovibles permettent d'emporter le traitement sur une journée.

Pilulier semainier

Pilulier semainier pratique et ergonomique !

- ▶ Transparent pour une meilleure vision globale.
- ▶ Chaque compartiment est composé de 4 cases avec les indications : matin, midi, soir et nuit.
- ▶ Son système à ressort, facilite la préhension du compartiment.



LES + PRODUIT

- ▶ **Facile à utiliser :** 1 compartiment par jour en une pression! Transportable pour faciliter le quotidien .
- ▶ **Cases spacieuses :** vous pouvez ranger un grand nombre de gélules ou comprimés.
- ▶ **Sécurité :** coloris de bonne prise et ouverture indépendante pour éviter les risques de mauvais traitement.

	Référence	Composition	Entretien
Pilulier semainier	SE19PIS01	Polypropylène	Nettoyage par essuyage

Pilulier de voyage

Ergonomique pour accompagner les déplacements

- ▶ Design de piluliers discret, compact et ergonomique pour vous permettre de suivre votre traitement lors de vos déplacements.
- ▶ 7 boîtiers amovibles de différentes couleurs séparées en 4 cases pour assurer le suivi journalier.
- ▶ Case indépendante et individuelle pour éviter les mélanges inopinés.



LES + PRODUIT

- ▶ **Facile à transporter, discret :** 1 compartiment par jour, 1 case par prise.
- ▶ **Cases spacieuses :** vous pouvez ranger un grand nombre de gélules ou comprimés.

	Références	Composition	Entretien
Pilulier pochette voyage	SE19PPV01	Polypropylène, PVC	Nettoyage par essuyage



S WIN CARE SERVICES

ÊTRE-AVEC

Notre raison d'être est d'améliorer la vie quotidienne des personnes atteintes de maladies chroniques en perte d'autonomie sur tout le parcours de soins.

Croître ensemble c'est être à l'écoute des besoins des soignés, des soignants et des aidants pour proposer les services les plus adaptés.

Nous devons mieux comprendre et partager pour mieux agir ensemble.

Parce que le produit n'est rien sans le service, nous vous proposons un ensemble de concepts et d'outils méthodologiques qui vous permettent d'être plus efficient en terme de qualité de prise en charge, de pertinence des actes, et de faire savoir.





ESPACE
SANTÉ



WINNCARE
ACADEMY



AIRCARE



EASYDIAG



CONSEIL*

COMPRENDRE

PARTAGER

AMÉLIORER

MESURER

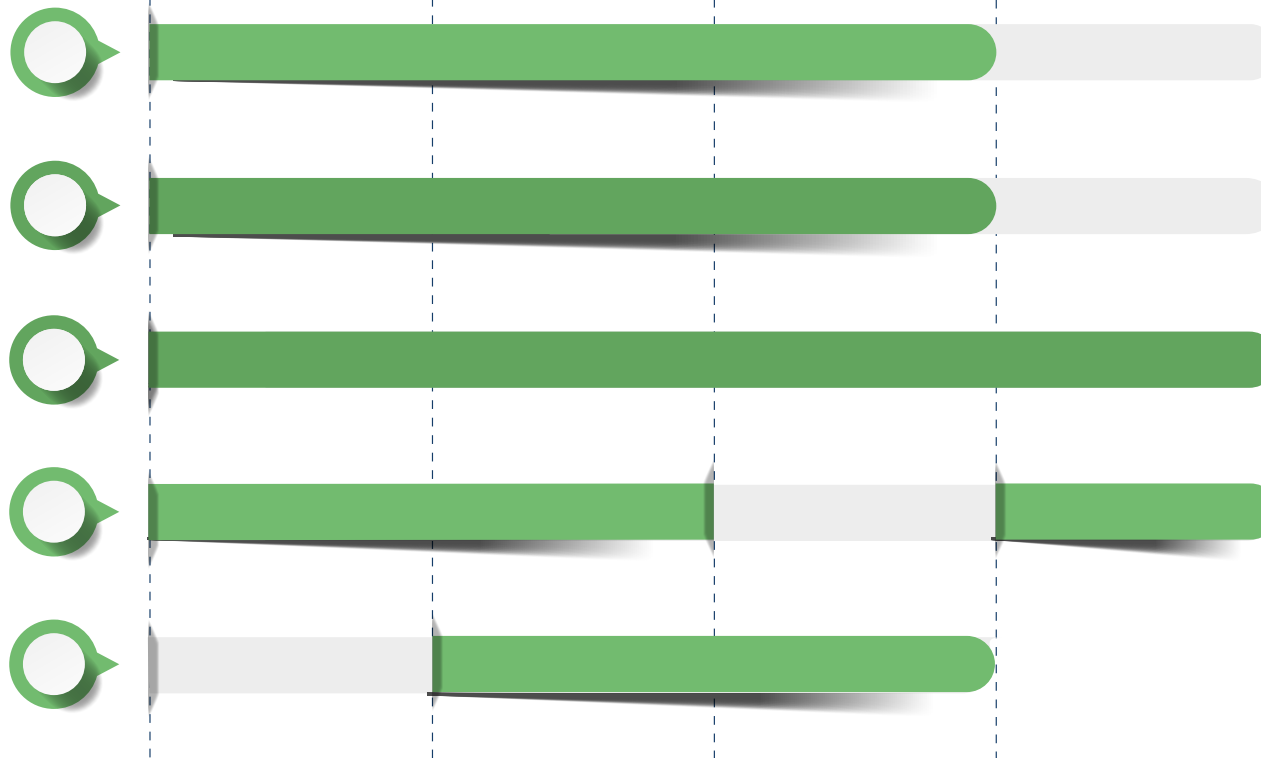

* Conseil et accompagnement médico-technique assuré par notre équipe d'infirmières diplômés d'état (IDE-Responsable clinique et technique).



EASYDIAG

Le bon état d'usage de l'équipement médical dans un établissement est souvent méconnu par la direction des établissements

Easydiag est un outil de diagnostic de performance et de sécurité des matelas et/ou des lits médicalisés et accessoires, à partir de critères simples sur des bases scientifiques.

Cet audit permet de détecter, corriger ou alerter sur une situation contraire aux bonnes pratiques.

Les matelas en mousse et leurs housses sont des supports intégrant les axes de prévention de l'escarre et de la maîtrise du risque des infections croisées. La qualité et la sécurité de ces supports impactent directement le confort, la sécurité et l'image perçue de l'établissement par le résident et son entourage.

Les lits médicaux sont une source potentielle d'accident. De ce fait, un contrôle des barrières (selon la norme NF EN 60601-2-52) et du circuit électrique d'alimentation est intégré à cet audit.

Au final le rapport Easydiag restitué permet d'établir une vision précise de l'état du parc pour mettre en place des mesures adaptées visant l'amélioration de la prise en charge du résident/patient.

Si vous êtes intéressés, n'hésitez pas à nous contacter par mail à l'adresse suivante : formation@winnicare.fr

LE PACK EASYDIAG SE COMPOSE

- d'un outil de contrôle de l'étanchéité des housses
- d'un outil de contrôle des propriétés mécaniques de la mousse
- d'un outil en ligne de saisie d'audit permettant la génération à tout moment d'un rapport complet de visite

Ces outils ont été conçus et développés pour un diagnostic fiable et indiscutable. Leur utilisation est très rapide (prévoir 10 minutes par chambre).

Une formation d'une 1/2 journée vous permet de maîtriser l'ensemble des outils de mesure et l'utilisation de l'interface de saisie de l'audit





WINNCARE ACADEMY

WinnCare Academy vous propose des solutions de formations adaptées à vos besoins



DES FORMATIONS «INTER-ENTREPRISES»

Un calendrier de formations avec des dates dans de grandes villes sur l'ensemble du territoire national.

DES FORMATIONS «INTRA-ENTREPRISE»

L'ensemble de nos formations peut être réalisé dans votre entreprise pour réduire le temps non productif de vos collaborateurs et les frais de déplacement.

Un devis personnalisé et détaillé vous sera transmis pour vous aider dans votre prise de décision.

DES FORMATIONS «E-LEARNING»

Cette méthode à distance offre une grande souplesse grâce à son format interactif. Elle permet d'apprendre à son rythme et suivant ses disponibilités.

NOS MISSIONS DE FORMATION S'ADRESSENT AUX ACTEURS DU SECTEUR MÉDICAL

- Distributeurs de matériels,
- Prestataires de services,
- Ingénieurs et techniciens biomédicaux,
- Pharmaciens et préparateurs,
- Ergothérapeutes,
- Cadres de santé,
- Infirmières, aides soignantes.

LES THÉMATIQUES ABORDÉES

- Utilisation des dispositifs médicaux et des aides techniques
- Maintenance et contrôles périodiques
- Réglementation (LPP, règlement UE, normes ...)
- Accompagnement à la certification des PSDM par la HAS
- Hygiène dans l'environnement du PSDM
- Prévention du risque d'escarres
- Contrôle de l'efficacité des dispositifs

- **Des procédures qualité validées par une certification Qualiopi** sont mises en oeuvre à chacune des étapes de la formation : conception des programmes, préparation des supports de cours, animations, organisation des exercices pratiques et des évaluations.
- **Un questionnaire de satisfaction** est rempli par les apprenants à l'issue de chaque session pour l'amélioration continue de nos modules de formation.
- **Des supports de formation** numériques et reprenant l'ensemble des documents présentés sont mis à disposition à chaque participant.
- **Validation des acquis** avec un contrôle des connaissances en plus du suivi de la compréhension du sujet traité lors des exercices. Chaque formation se termine par une évaluation réalisée à l'aide d'un questionnaire électronique interactif.
- **Une attestation de formation** est envoyée à l'employeur et aux participants pour chacun des modules suivis.
- **Des exercices pratiques** sont réalisés pour la mise en application des sujets abordés. Ces exercices découlent des règles de bonnes pratiques et de l'expérience de nos formateurs sur des situations réelles. Ils sont en parfaite adéquation avec les problématiques que vous rencontrez sur le terrain et dans votre quotidien.

✉ formation@winncare.fr | 🌐 winncareacademy.com



WinnCare France est enregistré en tant que prestataire de formation sous le N° 52 85 01946 85 et est certifié QUALIOPi





AIRCARE

Une totale autonomie pour la maintenance préventive et curative des produits de la gamme Axtair avec l'outil fabricant



MAINTENANCE SIMPLIFIÉE

- Diagnostic rapide d'un dysfonctionnement du compresseur « validation de la conformité »
- Vues éclatées de pièces détachées et tutoriaux vidéos
- Kit universel prêt à l'emploi pour sécuriser les révisions avec un sticker "attestation de révision" pour une traçabilité visuelle en N° de série sur le compresseur
- Édition d'un rapport de maintenance au format PDF après chaque intervention
- Vues éclatées avec références des pièces détachées et tutoriaux vidéos



TRAÇABILITÉ OPTIMISÉE ET SÉCURISÉE

- Accès à une plateforme en ligne pour la gestion des dispositifs et la planification des maintenances
- Génération automatique d'un rapport de maintenance au format PDF après chaque intervention ou révision



COÛTS DE MAINTENANCE MAÎTRISÉS

- Temps d'intervention réduit (1 révision = 10 minutes)
- Optimisation et rationalisation des composants détachés
- 1 seul outil avec une grande facilité d'accès à chacun des composants
- Fiabilité des compresseurs et des matelas par la maîtrise d'une fabrication française et le choix des composants et matériaux issus d'une éco-conception

> Ready pour la maintenance

- Formation 1 journée en présentiel. Cette formation est également disponible à distance à partir de la plateforme winncareacademy.com
- Acquisition d'un kit de connexion*
- Téléchargement du logiciel

LA MAINTENANCE PERMET

- De respecter vos obligations réglementaires en tant qu'exploitant
- D'assurer la sécurité de fonctionnement du dispositif
- D'augmenter la durée de vie et la fiabilité du compresseur
- De réduire les coûts de possession



LOGICIEL DE MAINTENANCE DU FABRICANT

- Intervention sur l'ensemble des gammes AXTAIR (Axtair One Plus, Automorpho Plus, XXL et Axensor)
- En téléchargement gratuit et illimité
- Reconnaissance automatique du support à maintenir
- Live Update
- Interface intuitive

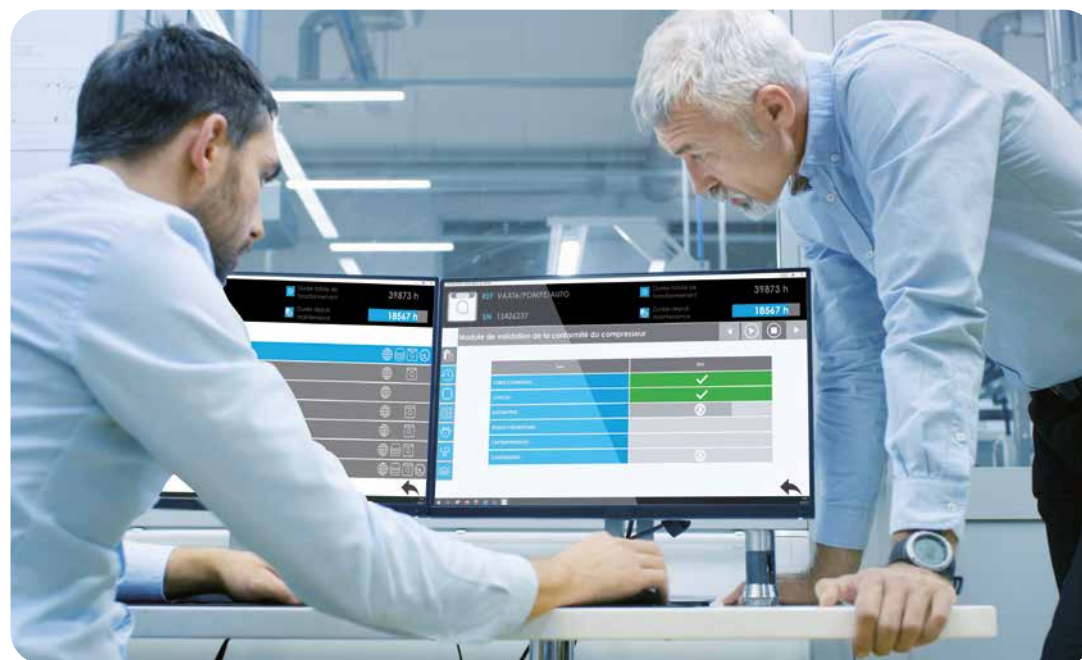

* Le kit de connexion comprend : des cellules de test, un manomètre numérique et un câble de connexion spécifique



ESPACE SANTÉ

Être plus performant ensemble

ESPACE SANTE vous propose des informations utiles à la compréhension de l'environnement de notre secteur des dispositifs médicaux (DM) et de nos produits.



Flashez-moi



CES INFORMATIONS S'ADRESSENT AUX

- Professionnels de santé,
- Prestataires de services et distributeurs de matériels,
- Aux organismes gestionnaires de nos DM

LES THÉMATIQUES ABORDÉES

- Médical
- Clinique
- Revue de la littérature
- Règlementaire

Vous trouverez des documents de synthèse qui visent à la vulgarisation d'informations règlementaires et médicales. Nous publions les résultats de nos études cliniques et des suivis cliniques après commercialisation. Ces informations contribuent à mieux réagir et agir dans l'intérêt de toutes parties concernées de la chaîne de valeur jusqu'au patient.



4 PILIERS POUR SOUTENIR NOS ENGAGEMENTS RSE



1

La protection
de notre environnement



2

L'inclusion du handicap

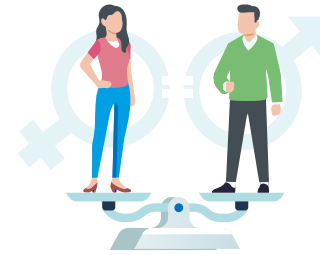

3

La parité homme-femme



4

L'égalité
des rémunérations



Réduction de notre
empreinte carbone

-2,5% / an
(tCO₂eq/M€ de CA)



Démarche
d'éco-conception

Faciliter le recyclage
et améliorer la durée
de vie de nos produits



ISO 14 001

Une politique
environnementale
de l'entreprise certifiée



Label handimangement

pour des réflexes
de management inclusifs



Taux de parité

supérieur à **40%** pour 2027

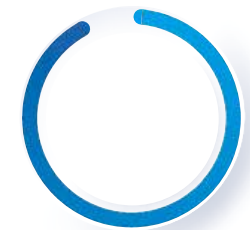

Taux d'égalité

supérieur à **90%** pour 2027



Votre satisfaction est notre seul but. Aménageons ensemble vos espaces de vie !

Nos équipes sont à votre disposition pour répondre au mieux à vos attentes au plus proche de vos besoins et de vos goûts.

Nous vous accompagnons tout au long de votre projet et du cycle de vie des produits.

Vous avez un projet, contactez-nous :

+33 (0)4 66 02 15 15



WIN  CARE



**Améliorer la vie des personnes
en perte d'autonomie et de leurs aidants**

winncare.fr

